

F € HORS TVA - 61/2021

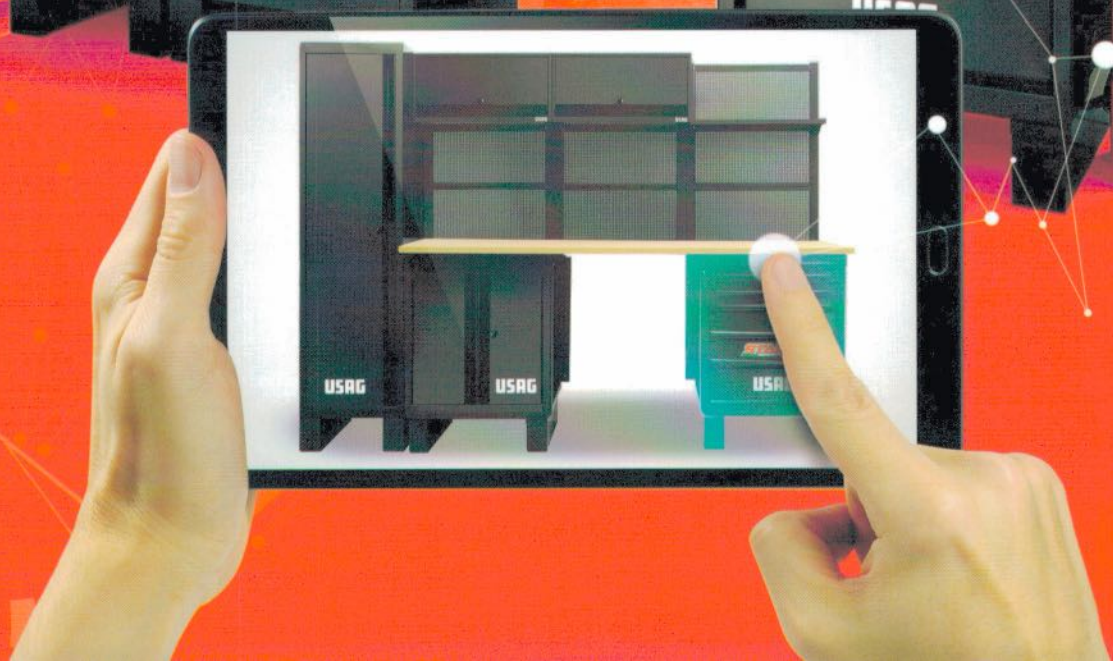

SUPEROFFER 2021



79%

Article	Page	Article	Page	Article	Page	Article	Page	Article	Page	Article	Page
0		270 C/C3	83	426 SAB	90	519 M 280HG	25	600		922 B2	
001 RV	28	272 DS	82	443 N	86	519 M 280HGTS	25	601 1/2 J22	58	922 BL1	
001 TRV	28	276 CE/SE8	53	443 NC	86	519 M 280N1	25	601 1/4 J34	58	922 BP1	
002 JMA	26	280 HAP/SE6	41	446 E/SE2	86	519 M 280TK	25	601 1/4-1/2 J100	59	922 BR1	
002 JMP	27	280 HATX/SE6	41	447 T	82	519 M 285A1	25	601 1/4-1/2 J82	59	923 A	
002 JTMA	26	280 HG/SE6	41	451 N/S4	48	519 M 285A2	25	601 1/4-1/2 JTX16	58	926 A	
002 FTSV	30	280 HGTS/SE6	41	454	48	519 M 285KA	25	606 1/2 EA	54	927 MN	
007 MLV	65	280 LTS/S9	40	458 E/B9	46	519 M 322H	25	606 1/4 EA	54	928 AC1 1/2	
007 MV	65	280 LTSTX/S8	40	458 S20	47	519 M 322STX	25	606 1/4 SK	57	928 D1 3/4	
007 RV	31	280 T/SE7	42	458 S6	48	519 M 324H	25	608 1/4 EAK	56	929 PC1 1/2	
007 SV	30	280 TK/SE6	43	460 A	48	519 M 324STX	25	609 1/4 EB	57	929 PC1/C12	
007 TV	30	280 TSTX/SE4	43	468 M	89	519 M 382F	25	610 1/4 EFK	57	939 C1	
007 V	31	280 TTS/SE6	43	493 A	74	519 M 613AEA	25	612 1" ESI	55	942 PC3 1/2	
007/1V	31	280 TTX/SE8	42	493 B	74	519 M 613BEA	25	612 1/2 MPA	55	942 PC3/C7	
074 A	65	280 XLTS/S9	40	493 C	74	519 M 613CEA	25	612 3/4 B	55	942 PD1 3/4	
076 G	65	283 SE9	52	495 098HYB	79	519 M 990A5MD	25	612 3/4 EB	55	942 PE1 1	
085 EX/SE2	38	285 DS8	50	495 A-PL	23	519 R4/3V	17	622 K/S1	71	942 PEL2 1	
085 EX/SE3	38	285 J/B16	53	495 A-SP	22	519 R4/4V	17	640 A	29	943 PC1 1/2	
091 D/SH5	34	285 KA/DS12	51	495 I-PL	23	519 R4/5V	17	641 TA	28	943 PC1/C12	
091 SH5	34	285 KA/DS8	51	495 I-SP	22	519 R6/3A-S	13	641 TB	28	943 PC2 1/2	
091 SH8	34	285 KB/SR8	52	495 MA	22	519 R6/3I-S	13	641 TC	28	981 A	
098 3/8 HYB8	79	285 KF/DS8	52	500		519 R6/3NV	11	646/5LV	29	984 MN	
100		285 SE26	50	501 P	21	519 R6/3V	11	646/5V	29	987 E/S3	
127 C/SE4	39	294 AC	49	502 R2V	19	519 R6/3VFULL	18	664 B/S7	45	987 F/S3	
127 C/SE4S	39	294 AD	49	504 S	19	519 R6/4NV	11	664 S25	45	988 D/S3	
127 N/SE4	39	294 AG	49	506 BA	20	519 R6/4V	11	687 1/2 C16	98	988 E/S10	
127 N/SE4S	39	298 SN/SE4	53	506 BAC	21	519 R6/5V	11	688 3/4 MD6	98	988 G/S12	
135 B	37	299 SE4	53	506 BL	20	519 R7/3V	11	692 J32	44	988 LA/S14	
146 B	64	300		506 BLC	21	519 R8/3M-S	16	692 J49	44	988 MA/S19	
150 AX/SE2	36	305 N	62	506 U130	20	519 R8/3V	11	692 J100	44	988 MA/S25	
150 AX/SE3	36	307 A/S7	62	513 B6V	19	519 RA1	18	700		995 A	
150 AX/SP2	37	314 C	62	514 B6V	19	519 RA2	18	751	64	995 AF	
155 AX	37	317 K	62	516 SA/C1	6	519 RA3N	18	753 KA	64	995 LA	
163	64	322 SH10	35	516 SA/C2	6	519 RA4	18	767	64	995 K	
178 N	37	322 SH7	35	516 SA/C3	7	519 RA5	18	800		997 A	
200		322 STX/S7	35	516 SA/C4	7	519 RA6	18	810 F	60	997 B	
200 S	73	324 LPH	33	516 SA/CA1	6	519 RA8	18	1000		1612 BA12	
207 D	63	324 SH12	33	516 SA/CA2	6	519 RA9	18	1612 BA24		1613 AGM 12-24	
207 E	63	324 SH5	32	516 SA/CA3	7	519/127N	24	1613 OBD		1613 RA12	
218 N	71	324 SH8	32	516 SA/CA4	7	519/150AX	24	1651		1785 B	
233 1/2 MNTX/C6	98	324 STX/S7	33	516 SP4V	17	519/276	24	1881 S22		1950 C3	
233 1/2 MXZN/C6	85	333 K/S8	45	516 SP5V	17	519/280HG	24	1950 C6		2000	
235 1/2 M/C16	99	341 SH33	64	516 SP5B	14	519/280HGTS	24	2000 A		2550 A	
235 3/4 M/D7	99	367 SE6	68	516 SP5C	14	519/280T	24	2550 B		2800 S21	
236 K 1/2	84	372 SE6	69	516 SP5HYA-S	79	519/285A1	24	2847 N4		2847/3	
236 K 1/4	84	374 N	69	516 SP6A-P	12	519/285B2	24	3000		3500 S1P	
236 K/C13	84	376	69	516 SP6I-P	12	519/285KA1	24	3781 A		3781 C	
236 KE 1/2	84	382	68	516 SP6SV	10	519/294	24	3781 D		3781 E	
236 KE 1/4	84	382 F	68	516 SP6EX	15	519/322H	24	900			
236 KE/C18	84	400		516 SP6NV	8	519/322STX	24	913 PB2 3/8	94		
237 1/2 AK	56	400 P	90	516 SP6V	8	519/324H	24	913 PC2 1/2	94		
237 1/4 AK	56	421	71	516 SP6XLM	16	519/324TX	24	920 AN1	96		
252 N/SR8	52	421/120	71	516 SP6XLV	10	519/366	24	921 A4	96		
263 RA	87	424 A2	70	516 SP7NV	8	519/382F	24	922 B1	97		
263 S16	87	424 A3	70	516 SP7V	8	519/613AEA	24				
263 VAG	87	424 A2	70	516 SPC1	9	519/613BEA	24				
270 BM	83	424 C2	70	516 SPC2	9	519/613CEA	24				
		424 N4	70	516 SPCN1	9	519/990A1	24				
		425 TPMS	83	516 SPCN2	9	531 A	17				
		426 B/S5	90	519 M 091A	25	532 A	29				
		426 C/S4	90	519 M 127N	25	532 B	29				
		426 D/S4	90	519 M 150AX	25	532 C	29				
				519 M 276	25	532 D	29				

DÉCOUVREZ LES NOUVEAUTÉS



NEW

Mobilier d'atelier Start 516

Page 6



NEW

Outils pneumatiques

Page 92



NEW

Douilles à chocs

Page 98



NEW

Servantes

Page 8



NEW

Servantes avec assortiment

Page 12



NEW

Établis

Page 20



NEW

Assortiments

Page 22



NEW

Douilles pour maintenance

Page 26



Conteneurs pour outillage

Page 28



NEW

Tournevis

Page 32



Pinces

Page 36



NEW

Clés mâles
six pans et embuts

Page 40



Extracteurs

Page 46



Clés

Page 49



NEW

Cliquets et douilles

Page 54



Serrage contrôlé

Page 60



Hydraulique

Page 62



Ciseaux pour électriciens

Page 63



Électrotechnique

Page 64



Riveteuses

Page 66



Maintenance

Page 68



NEW

Éclairage

Page 76



NEW

Automobile

Page 78



CHERCHEZ LES PRODUITS ICONIQUES:
les outils qui font la différence!

NOUVELLE GAMME DE MOBILIER START

Une nouvelle gamme modulaire pour créer facilement des postes de travail.



SIMPLE ET ESSENTIELLE

16 composants pour configurer votre poste de travail en fonction de vos préférences.

QUALITÉ DE LA GAMME START

Design et matières de la gamme de servantes USAG START 516. Composants livrés assemblés et prêts pour l'aménagement.

COMPATIBLE AVEC TOUS LES ÉLÉMENTS MODULAIRES USAG

Les tiroirs sont compatibles avec les modules en mousse USAG.



CONFIGURATEUR D'AMÉNAGEMENT EN LIGNE

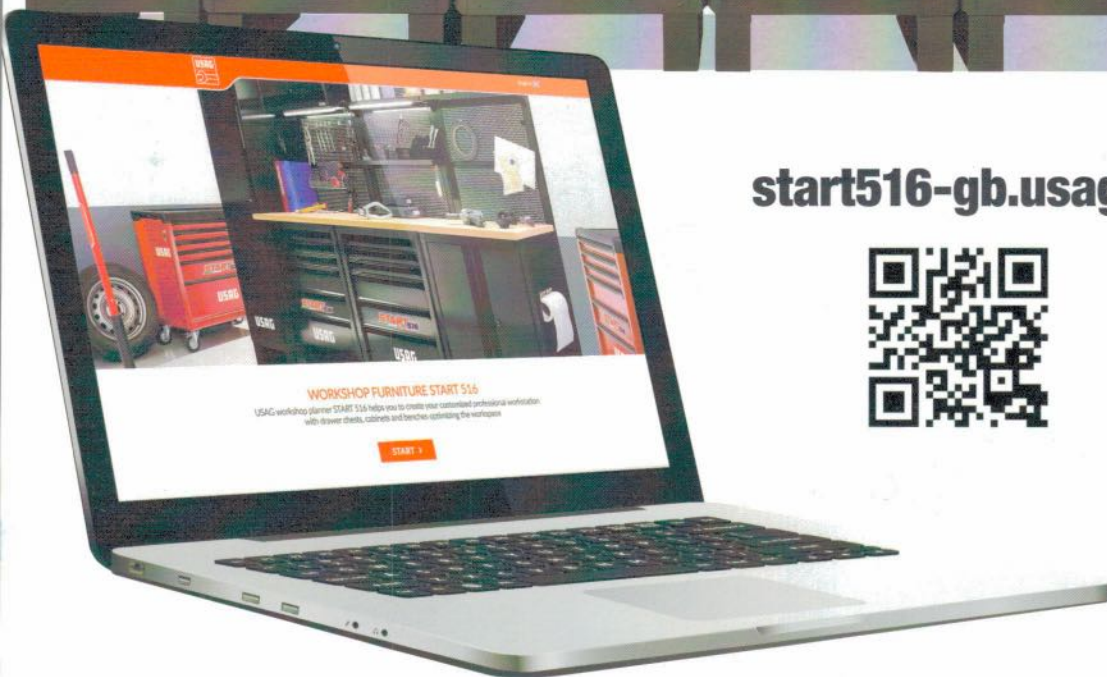

start516-gb.usag.it



Le configurateur **d'aménagement en ligne** est là pour vous aider à élaborer **votre espace de travail personnalisé**, de la façon la plus simple qui soit.

N'attendez pas pour le tester : allez sur start516-gb.usag.it ou cliquez sur la bannière de la page d'accueil du site www.usag-tools.net



516 SA/C1
Code U05160231



Plateau en bois
1.450 mm
516 SAL/1

Meuble d'atelier - plateau en bois
• Livré avec 30 crochets (kit 516 SA/K1)

€ 1.856,00 | € 1.319,00



516 SA/CA1
Code U05160235



Plateau en acier
1.450 mm
516 AC/1

Meuble d'atelier - plateau en acier
• Livré avec 30 crochets (kit 516 SA/K1)

€ 1.856,00 | € 1.319,00



**Crochets et lampes
LED inclus**

DESCRIPTION	RÉF.	PCS
Armoire 6 tiroirs	516 SA/1	1
Armoire 2 portes	516 SA/2	1
Panneau troué	516 SA/5	6
Montant	516 SA/11	2
Lampe LED	516 SA/12	2
Étagère	516 SA/13	2
Kit de montage	516 SA/14	2
Jeu de crochets pour panneaux	516 SA/K1	1



516 SA/C2
Code U05160232



Plateau en bois
1.450 mm
516 SAL/1

Meuble d'atelier - plateau en bois
• Livré avec 30 crochets (kit 516 SA/K1)

€ 2.873,00 | € 2.029,00



516 SA/CA2
Code U05160236



Plateau en acier
1.450 mm
516 AC/1

Meuble d'atelier - plateau en acier
• Livré avec 30 crochets (kit 516 SA/K1)

€ 2.873,00 | € 2.029,00



**Crochets, lampes
LED et multiprises
inclus**

DESCRIPTION	RÉF.	PCS
Armoire 6 tiroirs	516 SA/1	1
Armoire 2 portes	516 SA/2	1
Armoire 1 porte	516 SA/3	1
Coffre haut avec porte basculante	516 SA/4	2
Panneau troué	516 SA/5	3
Panneau troué avec barrette d'alimentation	516 SA/6	1
Montant	516 SA/11	3
Lampe LED	516 SA/12	2
Kit de montage	516 SA/14	2
Jeu de crochets pour panneaux	516 SA/K1	1

DISPOSITION IDÉALE



516 SA/C3

Code U05160233



Plateau en bois
2.175 mm
516 SAL/2

Meuble d'atelier - plateau en bois

• Livré avec 30 crochets (kit 516 SA/K1)

€ 3.922,00 | € 2.765,00



516 SA/CA3

Code U05160237



Plateau en acier
2.175 mm
516 AC/2

Meuble d'atelier - plateau en acier

• Livré avec 30 crochets (kit 516 SA/K1)

€ 3.922,00 | € 2.765,00



**Crochets, lampes
LED et multiprises
inclus**



DESCRIPTION	RÉF.	PCS
Armoire 6 tiroirs	516 SA/1	1
Armoire 2 portes	516 SA/2	1
Armoire 1 porte	516 SA/3	1
Coffre haut avec porte basculante	516 SA/4	3
Panneau troué	516 SA/5	5
Panneau troué avec barrette d'alimentation	516 SA/6	1
Montant	516 SA/11	3
Lampe LED	516 SA/12	2
Kit de montage	516 SA/14	3
Jeu de crochets pour panneaux	516 SA/K1	1
Servante START - 6 tiroirs (vide)	516 SA/16	1



516 SA/C4

Code U05160234



Plateau en bois
2.175 mm
516 SAL/2

Meuble d'atelier - plateau en bois

• Livré avec 30 crochets (kit 516 SA/K1)

€ 2.136,00 | € 1.515,00



516 SA/CA4

Code U05160238



Plateau en acier
2.175 mm
516 AC/2

Meuble d'atelier - plateau en acier

• Livré avec 30 crochets (kit 516 SA/K1)

€ 2.136,00 | € 1.515,00



**Crochets, lampes
LED et multiprises
inclus**



DESCRIPTION	RÉF.	PCS
Armoire 6 tiroirs	516 SA/1	1
Armoire 2 portes	516 SA/2	1
Panneau troué	516 SA/5	8
Panneau troué avec barrette d'alimentation	516 SA/6	1
Montant	516 SA/11	2
Lampe LED	516 SA/12	2
Étagère	516 SA/13	3
Kit de montage	516 SA/14	3
Jeu de crochets pour panneaux	516 SA/K1	1



YouTube

START 516



Nouvelle couleur
disponible



Nouvelle couleur
disponible



7
TIROIRS

3
MODULES



516 SP7V

Code U05160007

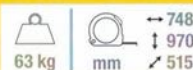

Servante START - 7 tiroirs (vide)

- Dimensions utiles des tiroirs:
5 tiroirs de 570x420x60 mm
1 tiroir de 570x420x130 mm
1 tiroir de 570x420x200 mm

€ 782,00 | € 451,00



516 SP7NV

Code U05160012



Servante START - 7 tiroirs (vide)

€ 782,00 | € 451,00

POIGNÉES
INCLINABLES EN ABS

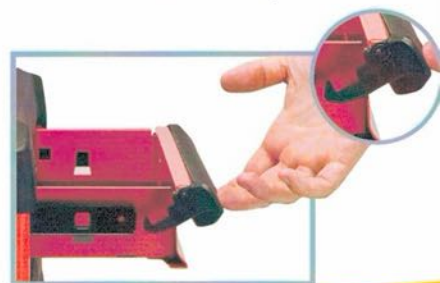

6
TIROIRS

3
MODULES



516 SP6V

Code U05160006



Servante START - 6 tiroirs (vide)

- Dimensions intérieures des tiroirs:
3 tiroirs de 570x420x60 mm
2 tiroirs de 570x420x130 mm
1 tiroir de 570x420x200 mm

€ 687,00 | € 419,00



516 SP6NV

Code U05160008



Servante START - 6 tiroirs (vide)

€ 687,00 | € 419,00



ÉCONOMISEZ VOTRE TEMPS

Toutes les servantes USAG sont immédiatement prêtes à l'emploi, car elles sont fournies avec les roues déjà montées sur la structure



1000 kg



ACIER

6
TIROIRS

3
MODULES

516 SPC2

Code U05160021



Établi START avec plateau en tôle d'acier - 6 tiroirs (vide)

- Dimensions utiles des tiroirs:
3 tiroirs de 570x420x60 mm
2 tiroirs de 570x420x130 mm
1 tiroir de 570x420x200 mm

€ 1.302,00 | € 798,00

Nouvelle couleur
disponible



2000 mm

516 SPCN2 **NEW**

Code U05160023

Établi START avec plateau en tôle d'acier - 6 tiroirs (vide)

€ 1.302,00 | € 798,00

Plateau en tôle d'acier galvanisé

Traitement anticorrosion avec côtés anti-chute de 37 mm

1000 kg



BOIS

6
TIROIRS

3
MODULES

516 SPC1

Code U05160020



Établi START avec plateau en bois - 6 tiroirs (vide)

- Dimensions utiles des tiroirs:
3 tiroirs de 570x420x60 mm
2 tiroirs de 570x420x130 mm
1 tiroir de 570x420x200 mm

€ 1.302,00 | € 798,00

Nouvelle couleur
disponible



2000 mm

516 SPCN1 **NEW**

Code U05160022

Établi START avec plateau en bois - 6 tiroirs (vide)

€ 1.302,00 | € 798,00

Plan de travail en bois de hêtre multicouche

L'épaisseur de 40 mm garantit une résistance optimale



6
TIROIRS

4
MODULES

516 SP6XLV

Code U05160011

90 kg	mm	969
		971
		517

Servante START XL - 6 tiroirs (vide)

- Dimensions utiles des tiroirs:
3 tiroirs de 760x420x60 mm
2 tiroirs de 760x420x130 mm
1 tiroir de 760x420x200 mm

€ 864,00 | **€ 569,00**

**POIGNÉES
INCLINABLES EN ABS**

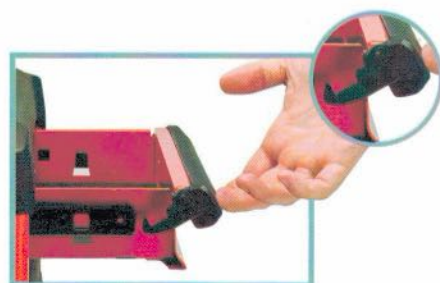

6
TIROIRS

3
MODULES

516 SP6SV

Code U05160013

60 kg	mm	748
		970
		515

**Servante START
avec système anti-basculement (vide)**

- Dimensions utiles des tiroirs:
3 tiroirs de 570x420x60 mm
2 tiroirs de 570x420x130 mm
1 tiroir de 570x420x200 mm

€ 797,00 | **€ 542,00**



Système anti-basculement
qui permet l'ouverture d'un tiroir
à la fois uniquement

Racing 519



YouTube



519 R6/3V

Code U05190414

Servante RACING - 6 tiroirs (vide)

519 R6/3NV

Code U05190424

Servante RACING - 6 tiroirs (vide)

- Dimensions utiles des tiroirs:
4 tiroirs de 570x420x60 mm
1 tiroir de 570x420x130 mm
1 tiroir de 570x420x270 mm

€ 1.139,00 | € 751,00

519 R6/4V

Code U05190419

Servante RACING - 6 tiroirs (vide)

519 R6/4NV

Code U05190429

Servante RACING - 6 tiroirs (vide)

- Dimensions utiles des tiroirs:
4 tiroirs de 760x420x60 mm
1 tiroir de 760x420x130 mm
1 tiroir de 760x420x270 mm

€ 1.325,00 | € 878,00

519 R6/5V

Code U05190420

Servante RACING - 6 tiroirs (vide)

- Dimensions utiles des tiroirs:
3 tiroirs de 950x420x60 mm
2 tiroirs de 950x420x130 mm
1 tiroir de 950x420x200 mm

€ 1.709,00 | € 1.196,00



519 R7/3V

Code U05190415

Servante RACING - 7 tiroirs (vide)

- Dimensions utiles des tiroirs:
5 tiroirs de 570x420x60 mm
1 tiroir de 570x420x130 mm
1 tiroir de 570x420x200 mm

€ 1.249,00 | € 846,00

519 R8/3V

Code U05190416

Servante RACING - 8 tiroirs (vide)

- Dimensions utiles des tiroirs:
6 tiroirs de 570x420x60 mm
2 tiroirs de 570x420x130 mm

€ 1.358,00 | € 951,00

94 kg | mm | 1154
1000
546

74 kg | mm | 774
971
546

76 kg | mm | 774
971
546

ÉCONOMISEZ VOTRE TEMPS

Toutes les servantes USAG sont immédiatement prêtes à l'emploi, car elles sont fournies avec les roues déjà montées sur la structure





177
PIECES

516 SP6I-P

Code U05168020

Servante **START**
avec assortiment **INDUSTRIE**

€2.045,00 | **€ 1.082,00**



151
PIECES

516 SP6A-P

Code U05168021

Servante **START**
avec assortiment **AUTO**

€1.950,00 | **€ 1.029,00**

ASSORTIMENT POUR MAINTENANCE MODULES EN PLASTIQUE

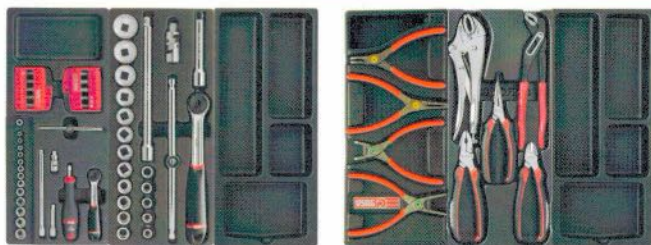

519/613AEA 519/613CEA 519 SK692V 519/127N 519/150AX 519 SK692V



519/322H 519/322STX 519 SK692V 519/285A1 519/990A1 519/382F

692 J32

988 MA/S19

ASSORTIMENT AUTO MODULES EN PLASTIQUE



519/613AEA 519/613CEA 519 SK692V 519/127N 519/150AX 519 SK692V



519/322H 519/285A1 519 SK692V

692 SP3

276 CE

DESCRIPTION	RÉF.	PCS
Douilles six pans, cliquet (237 A 1/4"), accessoires 1/4" et embouts	519/613AEA	42
Douilles six pans, cliquet (237 A 1/2") et accessoires 1/2"	519/613CEA	22
Pincès pour circlips (19÷60 mm)	519/127N	4
Pince universelle, pince réglable, pince coupante, pince à nez extra long, pince-étau	519/150AX	5
Tournevis pour vis à fente et vis PHILLIPS®	519/322H	10
Tournevis pour vis TORX® Tamper Resistant (T10-T15-T20-T25-T30-T40)	519/322STX	6
Clés mixtes (6-7-8-9-10-11-12-13-14-15-16-17-18-19-22-24 mm) et clés mâles six pans (1,5-2-2,5-3-4-5-6-8-10 mm)	519/285A1	25
Lime plate, demi-ronde, ronde et triangulaire	519/990A1	4
Marteaux, burins et chasse-goupilles	519/382F	8
Jeu de forets HSS-G	988 MA/S19	19
Assortiment avec embouts et cliquet réversible	692 J32	32

DESCRIPTION	RÉF.	PCS
Douilles six pans, cliquet (237 A 1/4"), accessoires 1/4" et embouts	519/613AEA	42
Douilles six pans, cliquet (237 A 1/2") et accessoires 1/2"	519/613CEA	22
Pincès pour circlips (19÷60 mm)	519/127N	4
Pince universelle, pince réglable, pince coupante, pince à nez extra long, pince-étau	519/150AX	5
Tournevis pour vis à fente et vis PHILLIPS®	519/322H	10
Clés mixtes (6-7-8-9-10-11-12-13-14-15-16-17-18-19-22-24 mm) et clés mâles six pans (1,5-2-2,5-3-4-5-6-8-10 mm)	519/285A1	25
Assortiment avec embouts Ribe avec trou -XZN - TORX® Tamper Resistant	692 SP3	4
Clés à béquille articulée avec ouverture six pans (10,13,17 mm)	276 CE	3

EST VOTRE ASSORTIMENT IDÉAL?
 planner-gb.usag.it et créez-le!



157
PIECES

519 R6/3I-S

Code U05198022

Servante RACING
avec assortiment INDUSTRIE

€ 2.355,00 | **€ 1.260,00**



149
PIECES

519 R6/3A-S

Code U05198023

Servante RACING
avec assortiment AUTO

€ 2.472,00 | **€ 1.286,00**



ASSORTIMENT POUR MAINTENANCE MODULES EN MOUSSE BICOLORE



ASSORTIMENT AUTO MODULES EN MOUSSE BICOLORE

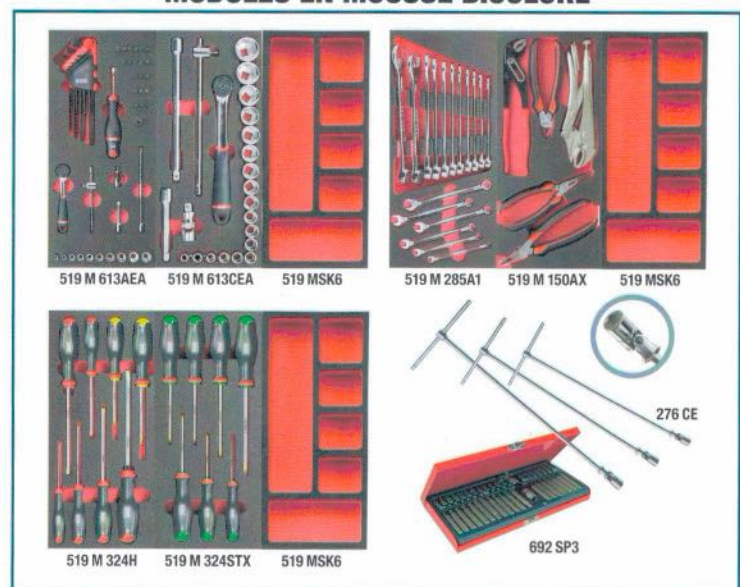

DESCRIPTION	RÉF.	PCS
Douilles six pans, cliquet (237 A 1/4"), accessoires 1/4" et embouts	519 M 613AEA	46
Douilles six pans, cliquet (237 A 1/2") et accessoires 1/2"	519 M 613CEA	23
Clés mixtes (6-7-8-9-10-11-12-13-14-15-16-17-18-19-21-22-24 mm)	519 M 285A1	17
Pince universelle, pince réglable, pince coupante, pince à nez extra long, pince-étoupe	519 M 150AX	5
Tournevis pour vis à fente et vis PHILLIPS®	519 M 324H	8
Tournevis pour vis TORX® Tamper Resistant (T10-T15-T20-T25-T30-T40)	519 M 324STX	7
Assortiment de forets HSS-G	988 MA/S19	19
Assortiment avec embouts et cliquet réversible	692 J32	32

DESCRIPTION	RÉF.	PCS
Douilles six pans, cliquet (237 A 1/4"), accessoires 1/4" et embouts	519 M 613AEA	46
Douilles six pans, cliquet (237 A 1/2") et accessoires 1/2"	519 M 613CEA	23
Clés mixtes (6-7-8-9-10-11-12-13-14-15-16-17-18-19-21-22-24 mm)	519 M 285A1	17
Pince universelle, pince réglable, pince coupante, pince à nez extra long, pince-étoupe	519 M 150AX	5
Tournevis pour vis à fente et vis PHILLIPS®	519 M 324H	8
Tournevis pour vis TORX® Tamper Resistant (T10-T15-T20-T25-T30-T40)	519 M 324STX	7
Assortiment avec embouts Ribe avec trou -XZN - TORX® Tamper Resistant	692 SP3	40
Clés à béquille articulée avec ouverture six pans (10,13,17 mm)	276 CE	3

Voulez-vous uniquement l'assortiment? Allez à la page 22



VOUS NE TROUVEZ PAS ?
Allez sur www.usag.com



146
PIÈCES

516 SP5B

Code U05168127E



Servante START avec assortiment pour MAINTENANCE

€ 1.220,00 | **€ 671,00**

ASSORTIMENT POUR MAINTENANCE MODULES EN PLASTIQUE

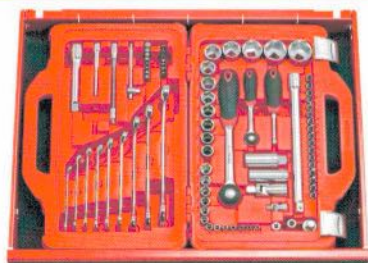

601 1/4-1/2 J82

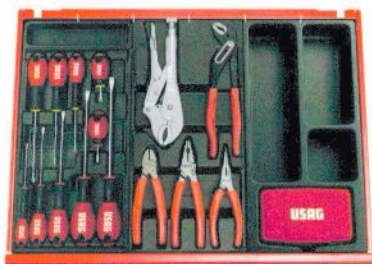

519/322H 519/150CX 519 692 J49



188
PIÈCES

516 SP5C

Code U05168129E



Servante START avec assortiment pour MAINTENANCE

€ 1.359,00 | **€ 765,00**

ASSORTIMENT POUR MAINTENANCE MODULES EN PLASTIQUE

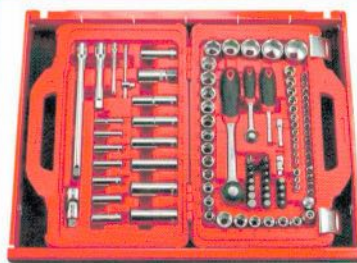

601 1/4-1/2 J100

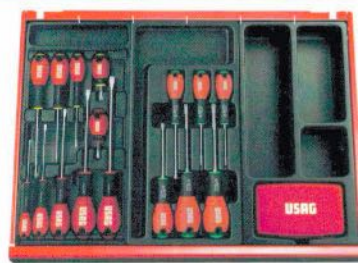

519/322H 519/322STX 519 692 J49

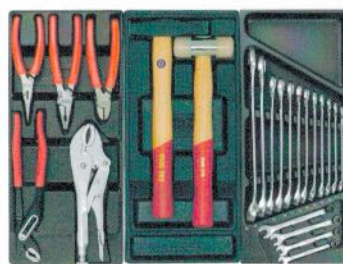

519/150CX 519/382 519/B16

DESCRIPTION	RÉF.	PCS
Pince universelle, pince réglable, pince coupante, pince à nez extra-long, pince-étau	519/150CX	5
Tournevis pour vis à fente et à empreinte PHILLIPS®	519/322H	10
Douilles six pans et clés mixtes 1/4"-1/2"	601 1/4-1/2 J82	82
Assortiment avec embouts - 1/4"	692 J49	49

DESCRIPTION	RÉF.	PCS
Pince universelle, pince réglable, pince coupante, pince à nez extra-long, pince-étau	519/150CX	5
Chés mixtes (6-24)	519/285 J B16	1
Tournevis pour vis à fente et à empreinte PHILLIPS®	519/322H	10
Tournevis pour vis à empreinte TORX® Tamper Resistant	519/322STX	10
Marteaux	519/382	1
Douilles six pans, cliquet, embouts et accessoires 1/4"-1/2"	601 1/4-1/2 J100	100
Assortiment avec embouts - 1/4"	692 J49	49

ES VOTRE ASSORTIMENT IDÉAL?
planner-gb.usag.it et créez-le!



263
PIÈCES

516 SP6EX

Code U05168205E



Servante START avec assortiment
pour MAINTENANCE

€ 1.697,00 | **€ 933,00**

ASSORTIMENT POUR MAINTENANCE MODULES EN MOUSSE BICOLORE



519 M 382F



519 M 127N

519 M 280N1



519 M 322H

519 M 322STX

519 M 150AX

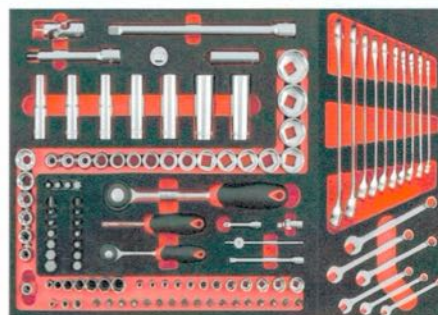

601 1/4-1/2 J100

285 J/B16

DESCRIPTION	RÉF.	PCS
Douilles six pans, cliquet, embouts et accessoires 1/4"-1/2"	601 1/4-1/2 J100	42
Clés mixtes (6÷24)	285 J/B16	22
Pince universelle, pince réglable, pince coupante, pince à nez extra-long, pince-étau	519 M 150AX	4

DESCRIPTION	RÉF.	PCS
Marteaux, burins et chasse-goupilles	519 M 382F	5
Pincés pour circlips (19÷60)	519 M 127N	10
Tournevis pour vis à fente et à empreinte PHILLIPS®	519 M 322H	6
Tournevis pour vis à empreinte TORX® Tamper Resistant	519 M 322STX	25
Clés mâles six pans, clés mâles TORX® et assortiment d'embouts pour empreintes spéciales	519 M 280N1	4

Voulez-vous uniquement l'assortiment? Allez à la page 22



VOUS NE TROUVEZ PAS VOTRE ASSORTIMENT IDÉAL?
Allez sur Kitplanner-gb.usag.it et créez-le



NEW



318
PIÈCES

516 SP6XLM

Code U05160111

Servante **START XL** avec assortiment pour **MAINTENANCE**

€ 3.621,00 | **€ 1.852,00**



318
PIÈCES

519 R8/3M-S

Code U05198024

Servante **RACING** avec assortiment **MAINTENANCE**

€ 4.163,00 | **€ 2.110,00**



ASSORTIMENT POUR MAINTENANCE MODULES EN MOUSSE BICOLORE

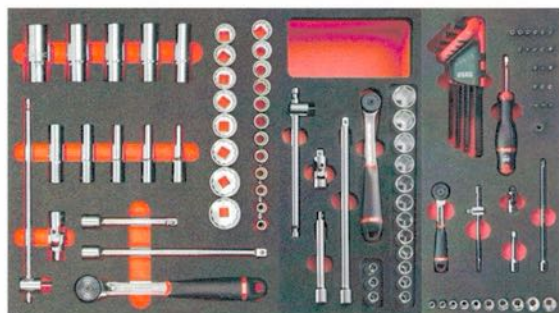

519 M 612CLA

519 M 613BEA

519 M 613AEA



519 M 285KA

519 M 285A1

519 M 285A2

519 M 233C24

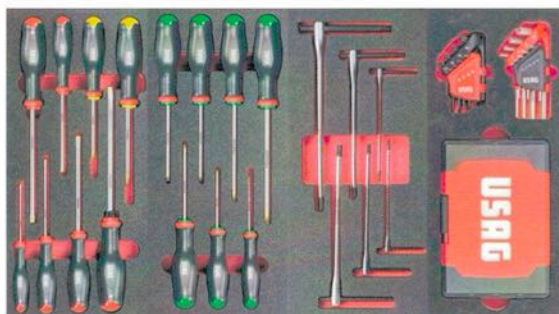

519 M 324H

519 M 324STX

519 M 280TK

519 M 280N1



519 M 127N

519 M 150AX

519 M 382F

519 M 990A5MD

DESCRIPTION	RÉF.	PCS
Douilles six pans, cliquet (237 A 1/4"), accessoires 1/4" et embouts	519 M 613AEA	46
Douilles six pans, cliquet (237 A 3/8") et accessoires 3/8"	519 M 613BEA	20
Douilles douze pans, cliquet (237 A 1/2") et accessoires 1/2"	519 M 612CLA	35
Clés mixtes (6-7-8-9-10-11-12-13-14-15-16-17-18-19-22-24 mm) et clés mâles six pans (1,5-2-2,5-3-4-5-6-8-10 mm)	519 M 285A1	17
Clés mixtes 27-29-30-32-34 mm	519 M 285A2	5
Clés mixtes à cliquet réversible 8-9-10-11-12-13-14-15-16-17-18-19 mm	519 M 285KA	12
Douilles tournevis pour vis TORX	519 M 233 C24	24
Tournevis pour vis à fente et vis PHILLIPS®	519 M 324H	8

DESCRIPTION	RÉF.	PCS
Tournevis pour vis TORX® Tamper Resistant (T10-T15-T20-T25-T30-T40)	519 M 324STX	1
Clés mâles en T six pans avec broche coulissante 2,5-3-4-5-6-8 mm	519 M 280TK	1
Jeu de clés mâles pour vis TORX® et assortiment d'embouts pour vis à empreinte spéciale	519 M 280N1	1
Pincettes pour circlips 19-60 mm	519 M 127N	1
Pince universelle, pince réglable, pince coupante, pince à nez extra long, pince-étau	519 M 150AX	1
Limes demi-douce	519 M 990A5MD	1
Marteau pour mécaniciens avec manche en graphite, maillet, chassegoupilles, pointeau et burin	519 M 382F	1

800 kg



4
TIROIRS

3
MODULES

38 kg | mm | ↔ 748
↓ 470
↙ 515

516 SP4V

Code U05160004

Coffre START - 4 tiroirs (vide)

- Dimensions intérieures des tiroirs:
3 tiroirs de 570x420x60 mm
1 tiroir de 570x420x130 mm



€ 470,00 | **€ 304,00**



4
TIROIRS

3
MODULES

45 kg | mm | ↔ 774
↓ 480
↙ 546

519 R4/3V

Code U05190410

Coffre RACING - 4 tiroirs (vide)

- Superposable aux servantes Racing 519 R 3 modules
- Dimensions intérieures des tiroirs:
3 tiroirs de 570x420x60 mm
1 tiroir de 570x420x130 mm

€ 873,00 | **€ 611,00**



4
TIROIRS

4
MODULES

51,5 kg | mm | ↔ 964
↓ 480
↙ 546

519 R4/4V

Code U05190411

Coffre RACING - 4 tiroirs (vide)

- Superposable aux servantes Racing 519 R 4 modules
- Dimensions intérieures des tiroirs:
3 tiroirs de 760x420x60 mm
1 tiroir de 760x420x130 mm

€ 1.004,00 | **€ 703,00**



4
TIROIRS

5
MODULES

60,5 kg | mm | ↔ 1154
↓ 480
↙ 546

519 R4/5V

Code U05190412

Coffre RACING - 4 tiroirs (vide)

- Superposable aux servantes Racing 519 R 5 modules
- Dimensions intérieures des tiroirs:
3 tiroirs de 950x420x60 mm
1 tiroir de 950x420x130 mm

€ 1.133,00 | **€ 793,00**



3
MODULES

531 A

Code U05310001

Coffre - 3 tiroirs (vide)

- Dimensions intérieures :
2 tiroirs de 570x270x40 mm
1 tiroir de 570x270x60 mm

20 kg | mm | ↔ 700
↓ 292
↙ 345

POIGNÉES DES TIROIRS EN ALUMINIUM



GLISSIÈRES AVEC SYSTÈME DE FERMETURE À RAPPEL

€ 284,00 | **€ 176,00**



519 R6/3VFULL

Code U05191414

Servante RACING - Full optional (vide

- Dimensions utiles des tiroirs:
4 tiroirs de 570x420x60 mm.
1 tiroir de 570x420x130 mm.
1 tiroir de 570x420x270 mm.

€ 1.697,00 | € 933,00

COMPLET AVEC:

- Panneau porte-outils
- Dessus pliable
- Porte-rouleau de papier
- Porte-flacons (x2)

NEW

86 kg | mm | 774 | 1.400 | 546

ACCESSOIRES POUR SERVANTES



519 RA1

Code U05190207

Porte-déchets

pour Racing, Start, Booster et Bull.

€ 101,00 | € 63,50



519 RA2

Code U05190208

Porte-documents

pour Racing, Start, Booster et Bull.

€ 56,00 | € 35,40



519 RA3N

Code U05190212

Panneau porte-outils

pour Racing (3 modules)

€ 159,00 | € 111,00

NEW



519 RA4

Code U05190210

Porte-rouleau

pour Racing, Start, Booster et Bull.

€ 61,50 | € 35,40



519 RA5

Code U05190211

Porte-flacons

pour Racing, Start, Booster et Bull.

€ 89,00 | € 55,50



519 RA6

Code U05190217

Dessus pliable

pour Racing.

€ 160,00 | € 102,00



519 RA8

Code U05190219

Range-documents

pour Racing.

€ 64,00 | € 44,80



519 RA9

Code U05190218

Dessus en bois pour étau

pour Racing.

€ 160,00 | € 102,00

1100 kg



6
TIROIRS

3
MODULES

94 kg | mm | 1154
1000
546

513 B6V

Code U05130096

Servante BOOSTER - 6 tiroirs (vide)

- Dimensions utiles des tiroirs:
4 tiroirs de 570x420x60 mm
1 tiroir de 570x420x130 mm
1 tiroir de 570x420x270 mm
- Armoire latérale : 380x400x720 mm



€ 1.708,00 | € 1.196,00

200 kg



3
ÉTAGERES

18 kg | mm | 750
950
450

504 S

Code U05040003

Servante multifonction avec 3 étagères

- Étagères avec bords hauts pour éviter la chute d'objets pendant le transport
- Poignée en acier pour une manœuvrabilité optimale
- Roues en caoutchouc résistant à l'huile (Ø 100 mm) : deux fixes et deux pivotantes, avec frein sur l'une d'elles
- Livraison non assemblée

€ 191,00 | € 134,00

1000 kg



6
TIROIRS

3
MODULES

128 kg | mm | 1.212
1000
670

514 B6V

Code U05140001

Servante BULL - 6 tiroirs (vide)

- Plateau en bois multicouches
- Capacité de charge maximale des tiroirs: 20 kg
- Dimensions utiles des tiroirs:
3 tiroirs 570 x420x60 mm
2 tiroirs 570 x420x130 mm
1 tiroir 570 x420x200 mm
- Compartiment latéral : 380x704x524 mm



€ 2.171,00 | € 1.520,00



45 kg | mm | 720
1.000
280

2
TIROIRS

502 R2V

Code U05020003

Armoire vide - 2 tiroirs

- Panneaux intérieurs perforés
- Ouverture portes 180°
- Tiroir à ouverture complète
- Glissières télescopiques à roulements à billes
- Tiroirs avec poignée aluminium anodisé
- Système de fermeture centralisé
- À accrocher au mur ou à placer sur les servantes et les établis Racing 519 R à trois modules (avec kit de montage: code U50100193)
- Structure en tôle d'acier avec traitement epoxy, couleur noir RAL 9004
- Portes émaillées en rouge RAL 3020
- Crochets et supports non fournis
- Dimensions utiles des tiroirs : 569x210x60 mm



**PORTES À DOUBLE
PANNEAU**

€ 1.080,00 | € 756,00



ACIER

NEW

506 BA

Établi avec plateau en tôle d'acier

- Plateau en tôle d'acier galvanisé (épaisseur 2,5 mm) avec côtés 37 mm
- Étagère inférieure incluse
- Prévu pour fixation au sol
- Structure en tôle d'acier vernie, couleur noir RAL 9004
- 4 supports pour taille 1 m et 1,5 m
- 6 supports pour taille 2 m
- Possibilité d'assembler un tiroir 506 U130

CODE	L (mm)	P (mm)	H (mm)		
U05060014	1.000	700	850	50 kg	€ 273,00 € 191,00
U05060015	1.500	700	850	63 kg	€ 386,00 € 270,00
U05060016	2.000	700	850	85 kg	€ 483,00 € 338,00

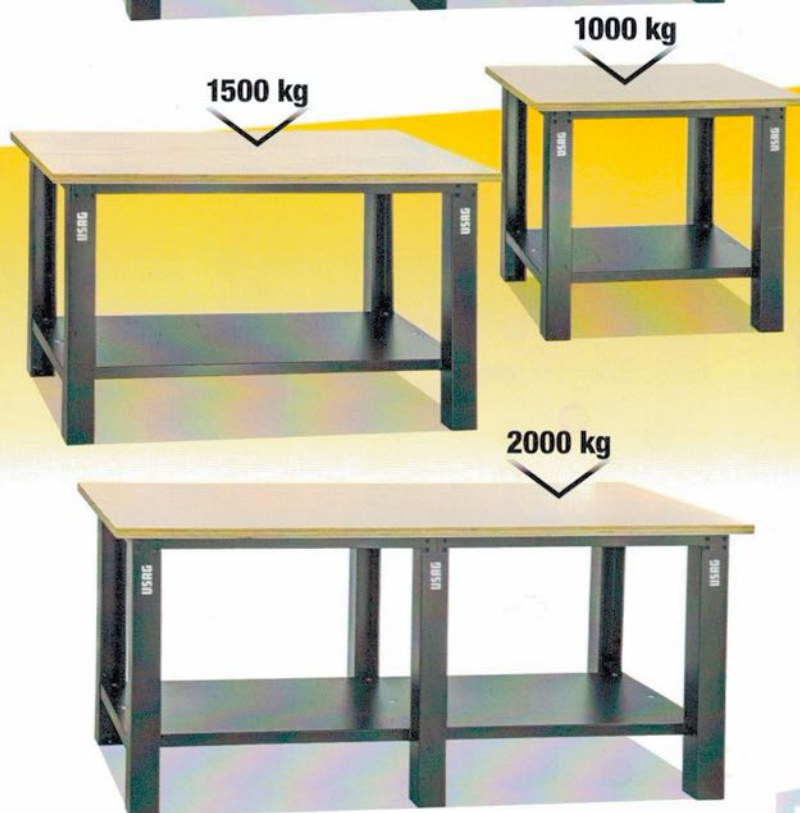

BOIS

NEW

506 BL

Établi avec plateau en bois

- Plateau en bois multicouche (épaisseur 40 mm)
- Étagère inférieure incluse
- Prévu pour fixation au sol
- Structure en tôle d'acier vernie, couleur noir RAL 9004
- 4 supports pour taille 1 m et 1,5 m
- 6 supports pour taille 2 m
- Possibilité d'assembler un tiroir 506 U130

CODE	L (mm)	P (mm)	H (mm)		
U05060004	1.000	700	850	55 kg	€ 391,00 € 274,00
U05060005	1.500	700	850	69 kg	€ 528,00 € 370,00
U05060006	2.000	700	850	93 kg	€ 633,00 € 443,00



Plan de travail en bois de hêtre multicouche

L'épaisseur de 40 mm garantit une résistance optimale



Plateau en tôle d'acier galvanisé

Traitement anticorrosion avec côtés anti-chute de 37 mm

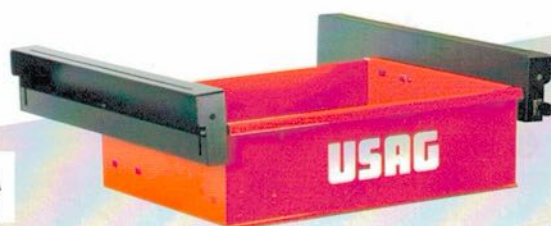

 8 kg

506 U130

Code U05060129Q

Tiroir avec glissières pour établis 506 B

- Serrure avec clés fournies
- Dimensions utiles : 570x420x175 mm
- Compatible avec les modules porte-outils
- Rouge RAL 3020



COMPATIBLE AVEC TOUS LES ÉTABLIS 506 BA ET 506

€ 131,00 | € 91,50

NEW

ACIER

2
TIROIRS

2000 kg



106 kg | mm | 2.000 mm | 850 mm | 700 mm

506 BAC/2000

Code U05060034

Établi avec plateau en acier - 2 tiroirs

- Plateau en tôle d'acier galvanisé épaisseur 2,5 mm avec côtés 37 mm
- Étagère inférieure incluse
- Prévu pour fixation au sol
- Structure en tôle d'acier peinte
- 6 supports
- 2 tiroirs sur glissières télescopiques avec verrouillage
- Structure: noir RAL 9004, tiroirs rouges RAL 3020
- Dimensions utiles du tiroir: 570x420x175 mm

€ 745,00 | € 499,00

NEW

BOIS

2
TIROIRS

2000 kg



109 kg | mm | 2.000 mm | 850 mm | 700 mm

506 BLC/2000

Code U05060024

Établi avec plateau en bois - 2 tiroirs

- Plateau en bois multicouche (épaisseur 40 mm)
- Étagère inférieure incluse
- Prévu pour fixation au sol
- Structure en tôle d'acier peinte
- 6 supports
- 2 tiroirs sur glissières télescopiques avec verrouillage
- Structure: noir RAL 9004, tiroirs rouges RAL 3020
- Dimensions utiles du tiroir: 570x420x175 mm

€ 895,00 | € 599,00

501 P

Panneaux perforés

- Diamètre trous 5 mm
- Tôle d'acier, épaisseur 1,2 mm
- Vernis, couleur rouge RAL 3020
- À utiliser avec les crochets de la série 552÷559

CODE	L (mm)	H (mm)		
U05010103Q	1.000	800	9,5 kg	€ 104,00 € 73,00
U05010104Q	1.500	800	13,5 kg	€ 175,00 € 123,00
U05010105Q	2.000	800	17,5 kg	€ 200,00 € 140,00

MODULES EN MOUSSE BICOLOR

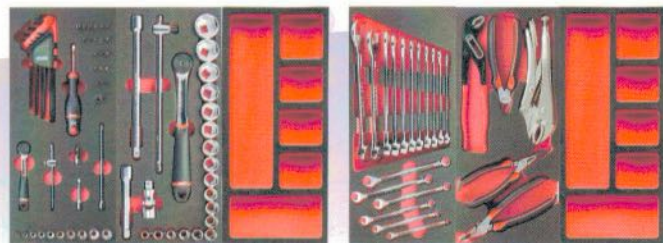

519 M 613AEA 519 M 613CEA 519 MSK6 519 M 285A1 519 M 150AX 519 MSK6

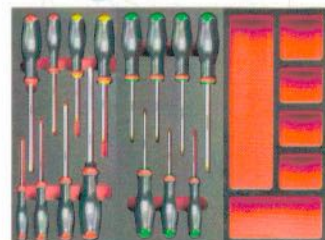

519 M 324H 519 M 324STX 519 MSK6



988 MA/S19

692 J32

157
PIÈCES

495 I-SP

Code U04950622

Assortiment pour MAINTENANCE - 3 tiroirs



DESCRIPTION

Douilles six pans, cliquet (237 A 1/4"), accessoires 1/4" et embouts
 Douilles six pans, cliquet (237 A 1/2") et accessoires 1/2"
 Clés mixtes (6-7-8-9-10-11-12-13-14-15-16-17-18-19-21-22-24 mm)
 Pince universelle, pince réglable, pince coupante, pince à nez extra long, pince-étoupe
 Tournevis pour vis à fente et vis PHILLIPS®
 Tournevis pour vis TORX® Tamper Resistant (T10-T15-T20-T25-T30-T40)
 Jeu de forets HSS-G
 Assortiment avec embouts et cliquet réversible

RÉF.

519 M 613AEA 46
 519 M 613CEA 23
 519 M 285A1 17
 519 M 150AX 5
 519 M 324H 8
 519 M 324STX 7
 988 MA/S19 15
 692 J32 32

€ 1.216,00 | € 726,00

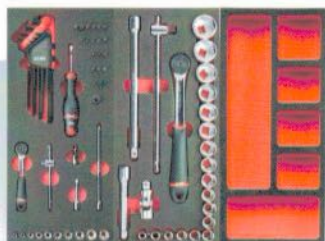

519 M 613AEA 519 M 613CEA 519 MSK6



519 M 285A1 519 M 150AX 519 MSK6

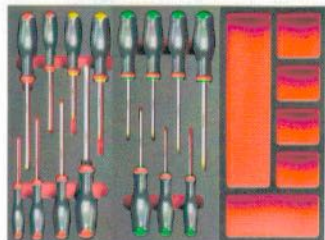

519 M 324H 519 M 324STX 519 MSK6



276 CE

692 SP3

149
PIÈCES

495 A-SP

Code U04950623

Assortiment pour la réparation automobile - 3 tiroirs



DESCRIPTION

Douilles six pans, cliquet (237 A 1/4"), accessoires 1/4" et embouts
 Douilles six pans, cliquet (237 A 1/2") et accessoires 1/2"
 Clés mixtes (6-7-8-9-10-11-12-13-14-15-16-17-18-19-21-22-24 mm)
 Pince universelle, pince réglable, pince coupante, pince à nez extra long, pince-étoupe
 Tournevis pour vis à fente et vis PHILLIPS®
 Tournevis pour vis TORX® Tamper Resistant (T10-T15-T20-T25-T30-T40)
 Assortiment avec embouts Ribbe avec trou -XZN - TORX® Tamper Resistant
 Clés à béquille articulée avec ouverture six pans (10,13,17 mm)

RÉF.

519 M 613AEA 4
 519 M 613CEA 2
 519 M 285A1 1
 519 M 150AX 5
 519 M 324H 8
 519 M 324STX 7
 692 SP3 4
 276 CE 3

€ 1.333,00 | € 741,00

ASSORTIMENT POUR SERVANTES - 4 MODULES

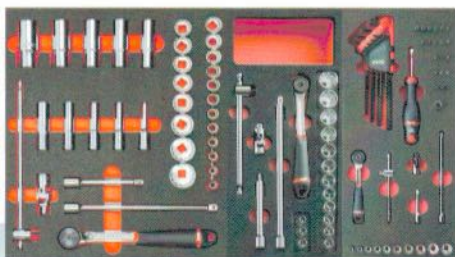

519 M 612CLA 519 M 613BEA 519 M 613AEA



519 M 285KA 519 M 285A1 519 M 285A2 519 M 233C24

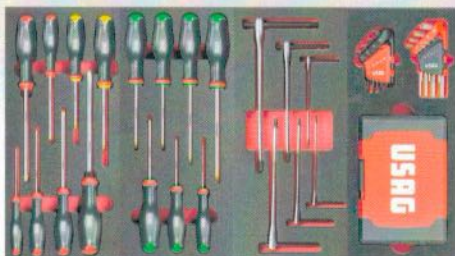

519 M 324H 519 M 324STX 519 M 280TK 519 M 280N1



519 M 127N 519 M 150AX 519 M 382F 519 M 990A5MD

318
PIÈCES

495 MA

Code U04950023

Assortiment pour maintenance - 4 tiroirs

€ 2.758,00 | € 1.543,00

MODULES EN PLASTIQUE

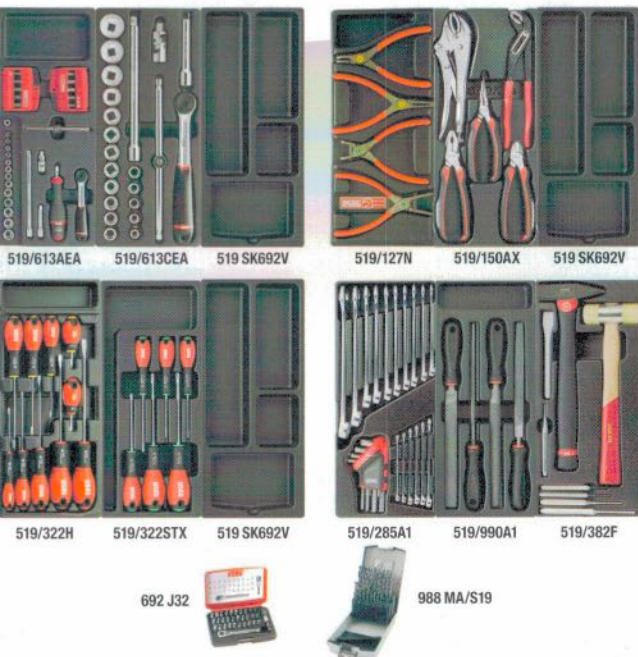

519/613AEA 519/613CEA 519 SK692V

519/127N 519/150AX 519 SK692V

519/322H 519/322STX 519 SK692V

519/285A1 519/990A1 519/382F

692 J32

988 MA/S19

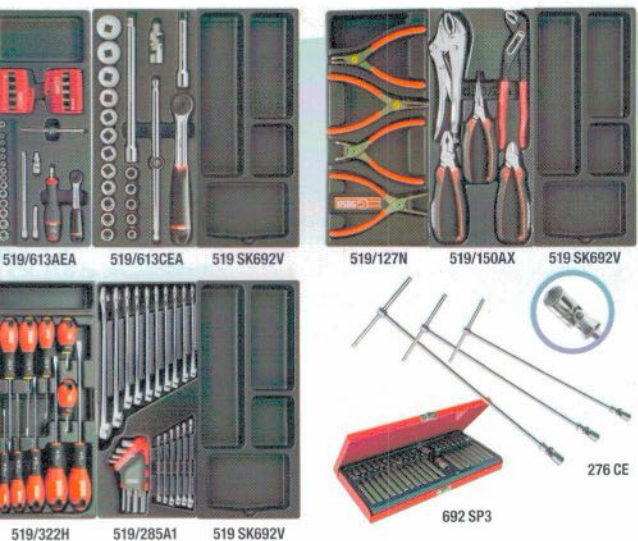

519/613AEA 519/613CEA 519 SK692V

519/127N 519/150AX 519 SK692V

519/322H 519/285A1 519 SK692V

276 CE 692 SP3

177
PIÈCES

495 I-PL Code U04950620



Assortiment pour MAINTENANCE - 4 tiroirs

DESCRIPTION	RÉF.	PCS
Douilles six pans, cliquet (237 A 1/4"), accessoires 1/4" et embouts	519/613AEA	42
Douilles six pans, cliquet (237 A 1/2") et accessoires 1/2"	519/613CEA	22
Pincés pour circlips (19÷60 mm)	519/127N	4
Pince universelle, pince réglable, pince coupante, pince à nez extra long, pince-étou	519/150AX	5
Tournevis pour vis à fente et vis PHILLIPS®	519/322H	10
Tournevis pour vis TORX® Tamper Resistant (T10-T15-T20-T25-T30-T40)	519/322STX	6
Clés mixtes (6-7-8-9-10-11-12-13-14-15-16-17-18-19-22-24 mm) et clés mâles six pans (1,5-2-2,5-3-4-5-6-8-10 mm)	519/285A1	25
Lime plate, demi-ronde, ronde et triangulaire	519/990A1	4
Marteaux, burins et chasse-goupilles	519/382F	8
Jeu de forets HSS-G	988 MA/S19	19
Assortiment avec embouts et cliquet réversible	692 J32	32

€ 1.326,00 | € 720,00

151
PIÈCES

495 A-PL Code U04950621



Assortiment pour la réparation automobile - 3 tiroirs

DESCRIPTION	RÉF.	PCS
Douilles six pans, cliquet (237 A 1/4"), accessoires 1/4" et embouts	519/613AEA	42
Douilles six pans, cliquet (237 A 1/2") et accessoires 1/2"	519/613CEA	22
Pincés pour circlips (19÷60 mm)	519/127N	4
Pince universelle, pince réglable, pince coupante, pince à nez extra long, pince-étou	519/150AX	5
Tournevis pour vis à fente et vis PHILLIPS®	519/322H	10
Clés mixtes (6-7-8-9-10-11-12-13-14-15-16-17-18-19-22-24 mm) et clés mâles six pans (1,5-2-2,5-3-4-5-6-8-10 mm)	519/285A1	25
Assortiment avec embouts Ribe avec trou -XZN - TORX® Tamper Resistant	692 SP3	40
Clés à béquille articulée avec ouverture six pans (10,13,17 mm)	276 CE	3

€ 1.231,00 | € 689,00

DESCRIPTION	RÉF.	PCS
Douilles six pans, cliquet (237 A 1/4"), accessoires 1/4" et embouts	519 M 613AEA	46
Douilles six pans, cliquet (237 A 3/8") et accessoires 3/8"	519 M 613BEA	20
Douilles douze pans, cliquet (237 A 1/2") et accessoires 1/2"	519 M 612CLA	35
Clés mixtes (6-7-8-9-10-11-12-13-14-15-16-17-18-19-22-24 mm) et clés mâles six pans (1,5-2-2,5-3-4-5-6-8-10 mm)	519 M 285A1	17
Clés mixtes 27-29-30-32-34 mm	519 M 285A2	5
Clés mixtes à cliquet réversible 8-9-10-11-12-13-14-15-16-17-18-19 mm	519 M 285KA	12
Clés tournevis pour vis TORX	519 M 233 C24	24
Tournevis pour vis à fente et vis PHILLIPS®	519 M 324H	8
Tournevis pour vis TORX® Tamper Resistant (T10-T15-T20-T25-T30-T40)	519 M 324STX	7
Clés mâles en T six pans avec broche coulissante 2,5-3-4-5-6-8 mm	519 M 280TK	6
Clés de clés mâles pour vis TORX® et assortiment d'embouts pour vis à empreinte spéciale	519 M 280N1	117
Pincés pour circlips 19÷60 mm	519 M 127N	4
Pince universelle, pince réglable, pince coupante, pince à nez extra long, pince-étou	519 M 150AX	5
Clés demi-douce	519 M 990A5MD	5
Jeu de forets pour mécaniciens avec manche en graphite, maillet, chasse-goupilles, pointe et burin	519 M 382F	7



VOUS NE TROUVEZ PAS VOTRE ASSORTIMENT IDÉAL?

Allez sur
Kitplanner-gb.usag.it
et créez-le!

Modules en plastique



519/127N
Code U05190716

4
PIÈCES

127 N 19÷60 · 127 PN 19÷60 ·
128 N 19÷60 · 128 PN 19÷60.

€109,00 | € 76,50

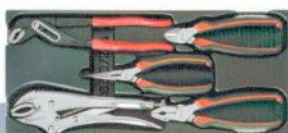

519/150AX
Code U05190850

5
PIÈCES

133 AX 160 · 134 250 · 150 AX 180 ·
180 C 250 · 188 AX 160.

€162,00 | € 113,00

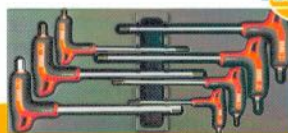

NEW

519/280HG
Code U05191860

7
PIÈCES

280 HG 3-4-5-6-7-8-10 mm.

€112,00 | € 78,50

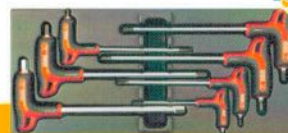

519/280HGTS
Code U05191861

7
PIÈCES

280 HGTS 3-4-5-6-7-8-10 mm.

€122,00 | € 85,50



519/285A1
Code U05190785

25
PIÈCES

285 6-7-8-9-10-11-12-13-14-15-16-17-
18-19-22-24 280 S9 1,5÷10.

€179,00 | € 125,00



519/285B2
Code U05190823

4
PIÈCES

285 27-29-30-32.

€102,00 | € 71,50



519/285KA1
Code U05190788

12
PIÈCES

285 KA 8-9-10-11-12-13-14-15-
16-17-18-19.

€240,00 | € 168,00



519/294
Code U05190732

9
PIÈCES

204 250 · 294 A 250 · 367 2x115-3x125-
4x145-5x165-6x180-8x200 · 981 A3.

€120,00 | € 84,00



519/322H
Code U05190772

10
PIÈCES

322 0,5x3x75-0,8x4x100-1x5,5x125-
1,2x6,5x150-1,6x8x175 · 322 PH 0x75-1x100-
2x125 · 322 N 0,8x4x30 · 322 NPH 2x30.

€59,00 | € 41,30

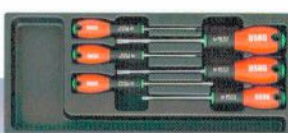

519/322STX
Code U05190831

6
PIÈCES

322 STX T10-T15-T20-T25-T30-T40.

€56,50 | € 39,60



519/324H
Code U05190763

10
PIÈCES

324 0,5x3x75-0,8x4x100-1x5,5x125-
1,2x6,5x150-1,2x8x200 · 324 PH 0x75-1x75-
2x100 · 324 N 0,8x4x35 · 324 NPH 2x35.

€76,50 | € 53,50



519/324TX
Code U05190764

9
PIÈCES

324 TX T6x50-T7x50-T8x50-T9x75 · 324 STX
T10x75-T15x75-T20x100-T25x100-T30x125.

€108,00 | € 75,50

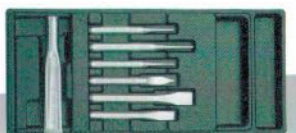

519/366
Code U05190740

7
PIÈCES

351 200 · 362 125-150 · 364 125 ·
366 3x125 · 4x150 · 368 4x125.

€79,00 | € 55,50



519/382F
Code U05190742

8
PIÈCES

362 150 · 367 2x115-3x125-4x145-
5x165 · 368 4x125 · 376 35 · 382F 500.

€99,00 | € 69,50



519/613AEA
Code U05190784

42
PIÈCES

235 1/4" EN 4-4,5-5-5,5-6-7-8-9-10-11-12-13-
14 · 236 1/4" 50-150 · 237 A 1/4" · 240 1/4" ·
241 1/4" · 243 1/4" · 692 S11 · 692 STX/S11 ·
684 1/4"-1/4".

€205,00 | € 134,00



519/613BEA
Code U05190747

21
PIÈCES

235 3/8" E 6-7-8-9-10-11-12-13-14-15-
16-17-18-19-21-22 · 236 3/8" 125-250 ·
237 A 3/8" · 240 3/8" N · 241 3/8".

€210,00 | € 147,00



519/613CEA
Code U05190750

22
PIÈCES

235 1/2" EN 10-11-12-13-14-15-16-
17-18-19-20-21-22-24-27-30-32 · 236
1/2" 125-250 · 237 A 1/2" · 240 1/2" N ·
241 1/2".

€252,00 | € 176,00



519/990A1
Code U05190825

4
PIÈCES

990 M PA/200 · 990 M PB/200
990 M PC/200 · 990 M PE/200.

€57,00 | € 39,90

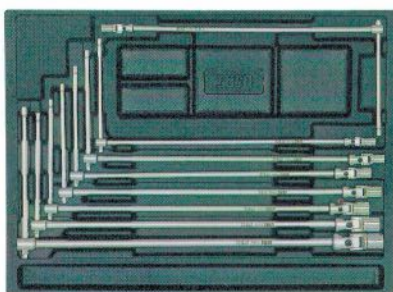

8 **XXL**
PIÈCES

519/276
Code U05190725

276 CE 7-8-10-11-13-14-17-19.

€288,00 | € 198,00

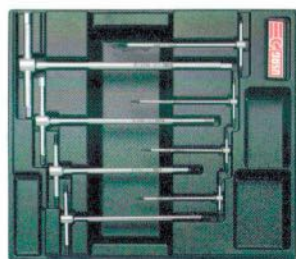

8 **XL**
PIÈCES

519/280T
Code U05190727

280 T 2-2,5-3-4-5-6-8-10.

€154,00 | € 108,00



CRÉEZ VOTRE
Ceci est juste une sélection
sur kitplanner-gb.usag.it



519 M 091A
Code U05191016 **8 PIÈCES**

091 0,5x3x75-0,8x4x100-1x5,5x125
1,2x6,5x150 · 091 PH 1x100-2x125
· 091 PZ 1x100-2x125.

€91,50 | **€ 64,00**

NEW



519 M 280HGTS
Code U05191946 **7 PIÈCES**

280 HGTS 3-4-5-6-7-8-10 mm.

€122,00 | **€ 85,50**



519 M 285A2
Code U05190943 **5 PIÈCES**

285 27-29-30-32-34.

€147,00 | **€ 103,00**

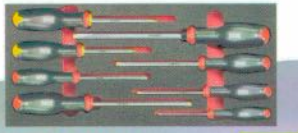

519 M 324H
Code U05190910 **8 PIÈCES**

324 0,5x3x75-0,8x4x100-1x5,5x125-
1,2x6,5x150 · 324 PH 1x100-2x125
324 D 0,6x3,5x100 324 E 1,6x8x175.

€72,50 | **€ 51,00**



519 M 613BEA  **20 PIÈCES**
Code U05190928

235 3/8" E 7-8-9-10-11-12-13-14-15-16-
17-18-19-21-22 · 236 3/8" 125-250 ·
237 A 3/8" · 240 3/8" N · 241 3/8".

€209,00 | **€ 146,00**

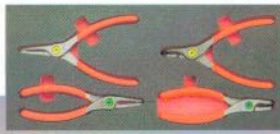

519 M 127N
Code U05190937 **4 PIÈCES**

127 N 19÷60 · 127 PN 19÷60 ·
128 N 19÷60 · 128 PN 19÷60.

€114,00 | **€ 80,00**



519 M 280N1
Code U05191013 **117 PIÈCES**

280 S9 1,5-2-2,5-3-4-5-6-8-10 · 280 TX/
S8C T10-T15-T20-T25-T27-T30-T40-T45
· 692 J100.

€131,00 | **€ 91,50**



519 M 285KA
Code U05190944 **12 PIÈCES**

285 KA 8-9-10-11-12-13-14-15-
16-17-18-19.

€246,00 | **€ 172,00**

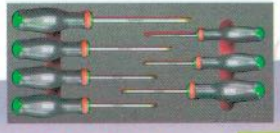

519 M 324STX
Code U05190911 **7 PIÈCES**

324 STX T10x75-T15x75-T20x100-
T25x100-T27x100-T30x125-T40x150.

€108,00 | **€ 75,50**

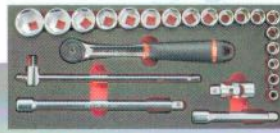

519 M 613CEA  **23 PIÈCES**
Code U05190942

235 1/2" EN 8-10-11-12-13-14-15-16-
17-18-19-21-22-23-24-27-30-32 · 236
1/2" 125-250 · 237 A 1/2" · 240 1/2" N
· 241 1/2".

€265,00 | **€ 186,00**



519 M 150AX
Code U05190965 **5 PIÈCES**

133 AX 160 · 134 250 · 150 AX 180 ·
180 C 250 · 188 AX 160.

€167,00 | **€ 117,00**

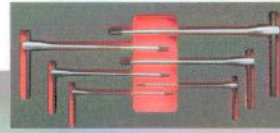

519 M 280TK
Code U05190935 **6 PIÈCES**

280 TK 2,5-3-4-5-6-8.

€119,00 | **€ 83,50**

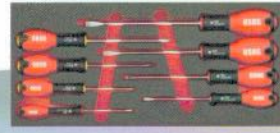

519 M 322H
Code U05190927 **8 PIÈCES**

322 0,5x3x75-0,8x4x100-1x5,5x125-
1,2x6,5x150-1,6x8x175 · 322 PH 0x75-
1x100-2x125.

€54,00 | **€ 37,80**

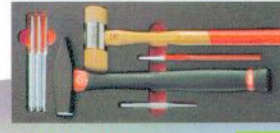

519 M 382F
Code U05190926 **7 PIÈCES**

362 175 · 367 2x115-3x125-6x180
368 3x100 · 376 28 · 382F 500.

€121,00 | **€ 84,50**

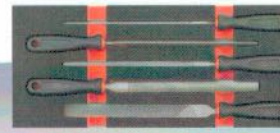

519 M 990A5MD
Code U05191011 **5 PIÈCES**

990 M PA/200 · 990 M PB/200 · 990 M
PC/200 · 990 M PD/200 · 990 M PE/200.

€76,00 | **€ 53,00**



519 M 280HG
Code U05191945 **7 PIÈCES**

280 HG 3-4-5-6-7-8-10 mm.

€112,00 | **€ 78,50**

NEW



519 M 285A1
Code U05190921 **17 PIÈCES**

285 6-7-8-9-10-11-12-13-14-15-16-
17-18-19-21-22-24.

€181,00 | **€ 127,00**

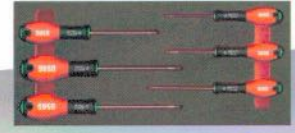

519 M 322STX
Code U05190929 **6 PIÈCES**

322 STX T10x75-T15x75-T20x100-
T25x100-T30x125-T40x125.

€62,00 | **€ 43,40**



519 M 613AEA  **46 PIÈCES**
Code U05190940

235 1/4" EN 5-5-6-7-8-9-10-11-12-13-14
· 236 1/4" 50-100 · 237 A 1/4" · 240 1/4"
· 241 1/4" · 243 1/4" · 280 LTS/S9 · 684
1/4"-1/4" · 660 0,6-1-1,6 · 660 E 3-4-5-6-
8 · 660 PH 1-2-3 · 660 PZ 1-2-3 · 660 STX
T15-T20-T25-T27-T30-T40.

€244,00 | **€ 171,00**

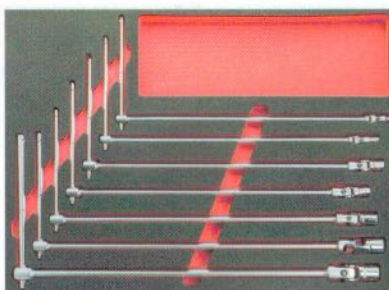

7 PIÈCES **XXL**

519 M 276
Code U05190936

276 CE 7-8-10-11-13-17-19.

€266,00 | **€ 186,00**

ASSORTIMENT IDÉAL

Tous les assortiments disponibles, tous en offre:
vous trouverez 200 modules et 120 assortiments au choix!

Mallette avec assortiment pour maintenance



002 JMA

Code U00020011

11 kg | 460 mm | 155 mm | 370 mm

Mallette avec assortiment pour maintenance

- Mallette avec coque en aluminium et renforcements métalliques
- Double charnière en métal avec verrou (clé fournie)
- Trois panneaux intérieurs équipés d'élastiques pour maintenir les outils
- Base avec mousse profilée deux couleurs

€ 712,00 | € 407,00

181
PIECES



002 JTMA

Code U00020015

11 kg | 460 mm | 200 mm | 370 mm

Mallette-trolley avec assortiment pour maintenance



002 JTMA: ROUES INTÉGRÉES DANS LA STRUCTURE

€ 722,00 | € 417,00



AVEC LES PINCES DE LA SÉRIE AX, LES NOUVEAUX TOURNEVIS 324 E LA NOUVELLE CLÉ À MOLETTE 294 AD!

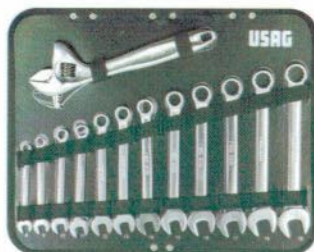

DESCRIPTION	DIMENSION	PCS
Douilles six pans 1/2"	10-11-12-13-14-15-16-17-18-19-21-22-24-27-30-32 mm	16
Douilles six pans 1/4"	4-4,5-5-5,5-6-7-8-9-10-11-12-13-14 mm	13
Rallonges 1/2"	130-250 mm	2
Rallonges 1/4"	55-100 mm	2
Cliquet réversible 1/2"		1
Cliquet réversible 1/4"		1
Clés a douilles 1/4" avec poignée		1
Raccord universel 1/2"		1
Raccord universel 1/4"		1
Douille porte-embouts	1/4-1/4"	1
Clés mixtes	8-9-10-11-12-13-14-15-16-17-18-19 mm	12
Clé réglable	250 mm	1
Tournevis pour vis à fente	0,4x2,5x50-0,5x3x75-0,8x4x100-1x5,5x125-1,2x6,5x150-1,6x8x175	6
Tournevis pour vis à empreinte PHILLIPS®	1x75-2x125	2
Tournevis pour vis à empreinte POZIDRIV®-SUPADRIV®	1x75-2x125	2
Clés mâles coudées six pans	1,5-2-2,5-3-4-5-6-8-10 mm	9
Pince universelle	180 mm	1
Pince réglable	250 mm	1
Pince à bords demi-ronds	160 mm	1
Pince coupante diagonale	160 mm	1

DESCRIPTION	DIMENSION	PCS
Tournevis testeur de phase		1
Ciseaux pour électriciens		1
Cutter à lame sécable		1
Mètre à ruban	3 m	1
Mini scie à métaux		1
Marteau de mécanicien	300 g	1
Embouts pour vis à fente	3-4-4,5-5-5,5-6-6,5-7-8	9
Embouts pou vis à empreinte PHILLIPS®	00-0-1(x2)-2(x2)-3-4	8
Embouts pour vis à empreinte POZIDRIV®	1-2(x2)-3-4	5
Embout pour vis six pans creuses	1,5-2-2,5-3-4-5-5,5-6-7-8 mm	10
Embouts pour vis six pans creuses	1/16-5/64-3/32-7/64-1/8-9/64-5/32-3/16-7/32-1/4	10
Embouts pour vis à empreinte TORX® Tamper Resistant	T8-T9-T10-T15-T20-T25-T27-T30-T40-T45	10
Embouts pour vis TORX® Tamper Resistant	T8-T10-T15-T20-T25-T27-T30-T35-T45	9
Embouts pour vis à trois branches	1-2-3-4	4
Embouts Spanner	4-6-8-10-12	5
Embout Torq	6-8-10	3
Embouts carrés	0-1-2(x2)-3	5
Embouts Clutch	1/8-5/32-3/16-1/4-5/16	5
Embouts XZN	M5-M6-M8	3
Embouts six pans pour vis creuses avec trou	2-2,5-3-4-5-6	6
Embouts six pans pour vis creuses avec trou	5/64-3/32-7/64-1/8-9/64-5/32	6
Rallonges magnétiques	1/4"	2



12 kg | mm | 460
155
370

174
PIECES

002 JMP Code U00020004

Mallette avec assortiment pour maintenance, en pouces

- Mallette avec coque en aluminium et renforcements métalliques
- Double charnière en métal avec verrou (clé fournie)
- Poignée avec protection en plastique
- Trois panneaux intérieurs équipés d'élastiques pour maintenir les outils
- Système de blocage pour le panneau pliable

€ 986,00 | € 504,00



1/2"



606 1/2 APOL

606 1/4 APOL



692 J100

1/4"

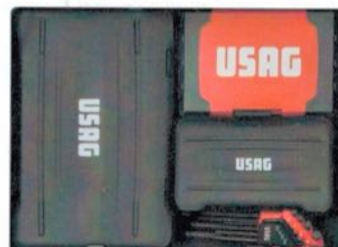
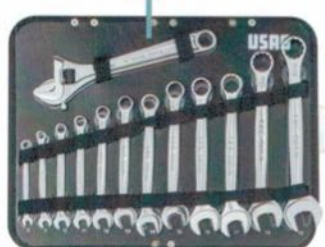
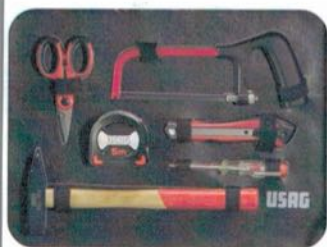

DESCRIPTION	DIMENSION	PCS	DESCRIPTION	DIMENSION	PCS
Assortiment de douilles douze pans en boîtier ABS, en pouces	606 1/2 APOL	15	Jeu de huit clés mâles six pans à tête sphérique, modèle long en pouces	280 LTSP/S8	8
Assortiment de douilles six pans en boîtier ABS, en pouces	606 1/4 APOL	18	Clés mixtes, en pouces	285 P / 1/4-5/16-3/8-7/16-1/2-9/16-5/8-11/16-3/4-13/16-7/8-15/16	12
Tournevis détecteur de phase 100-250V	321 F	1	Clés à molette à réglage rapide	294 AD/250	1
Clés à becs demi-ronds, extra-longs et courts	133 AX/160	1	Tournevis pour vis à fente	324 0,4x2,5x75-0,5x3x75-0,8x4x100-1x5,5x125-1,2x6,5x150-1,6x8x175	6
Clés universelles	150 AX/180	1	Tournevis pour vis à empreinte PHILLIPS®	324 PH / 1x75-2x125	2
Clés multiprises à charnière entrecroisée verrouillée	180 C/250	1	Tournevis pour vis à empreinte POZIDRIV®-SUPADRIV®	324 PZ / 1x75-2x125	2
Clés coupantes diagonales à usage professionnel	188 AX /160	1	Marteaux de mécanicien	382/300	1
Monture de scie avec tendeur de lame	201 S	1	Assortiment d'embouts de formes spéciales - 1/4"	692 J100	100
Clés pour électriciens	207 C	1	Mètre à ruban professionnel avec revêtement anti-choc	981 A/3	1
Clés à lame sécable	220 B1	1			



Résistant aux chocs



Résistant aux hautes et basses températures



Anti corrosion



MAX
20 kg

4,7 kg
mm
↔ 465
↓ 352
↙ 215

001 RV

Code U00010004

Valise à outils en polypropylène très épais (vide)

- Deux panneaux intérieurs amovibles avec élastiques pour maintenir les outils
- Compartiment inférieur avec séparateurs mobiles
- Double serrure à clé
- Poignée ergonomique revêtue de caoutchouc
- Trois charnières à l'arrière et axe métallique double pour maintenir le couvercle
- Coque en polypropylène épais montée sur une structure en aluminium
- La structure apporte la résistance nécessaire aux milieux corrosifs, aux changements de température et aux chocs (même dans les coins)

€ 291,00 | **€ 204,00**



MAX
20 kg

6 kg
mm
↔ 465
↓ 352
↙ 255

001 TRV

Code U00010005

Valise à outils en polypropylène très épais (vide)

- Poignée télescopique en aluminium
- Roues avec roulements à billes intégrés

€ 429,00 | **€ 300,00**



641 T

Boîte à outils (vide)

- Système d'ouverture à une main
- Matière plastique très résistante
- 2 compartiments sur le couvercle pour les petits objets
- Fermeture possible avec cadenas (non fourni)
- Poignée escamotable
- Plateau intérieur amovible

CODE	L (mm)	P (mm)	H (mm)	kg	€
A U06410004	16"	394	220	1,2 kg	€ 22,40 € 15,70
B U06410005	19"	486	266	2,1 kg	€ 33,60 € 23,60
C U06410006	24"	595	281	2,8 kg	€ 44,70 € 31,30



Système d'ouverture à une main



Possibilité de fermeture avec cadenas (non fourni)



Deux compartiments pour petites pièces dans le couvercle



532

Coffre

- Ouverture avec arrêt à 95°
- Fermeture avec crochet à cadenas
- Structure en tôle d'acier, épaisseur 1,2 mm

CODE	L (mm)	P (mm)	H (mm)		
A U05320005	520	290	290	6,8 kg	€130,00 € 91,00
B U05320006	650	350	350	12,5 kg	€159,00 € 111,00
C U05320007	850	350	350	16 kg	€161,00 € 113,00
D U05320008	1000	400	450	19 kg	€208,00 € 146,00

5
COMPARTIMENTS



646/5V

Code U06460201

Caisse à outils à cinq compartiments (vide)

- Prédiposition pour cadenas
- Structure en tôle d'acier avec peinture par anaphorèse
- Dimensions utiles:
compartiment inférieur 447x207x100 mm
compartiments: 447x103x52 mm

€62,00 | **€ 43,40**



5
COMPARTIMENTS



646/5LV

Code U06460301

Caisse à outils à cinq compartiments, version longue (vide)

- Prédiposition pour cadenas
- Structure en tôle d'acier avec peinture par anaphorèse
- Dimensions utiles:
compartiment inférieur 537x207x100 mm
compartiments 537x103x52 mm

€68,00 | **€ 47,60**



8
COMPARTIMENTS

640 A

Code U06400001

Boîte de rangement (vide)

- Couvercle transparent : visibilité immédiate du contenu
- 8 compartiments amovibles dont un pouvant être divisé avec les 2 cloisons fournies
- Les compartiments sont bloqués lorsque le couvercle est fermé
- Attaches de fermeture externes en plastique

€30,00 | **€ 21,00**





900 g | mm | 340
235
90



Courroie arrière pour fixer la sacoche à un trolley



8 compartiments et 6 bandes élastiques pour retenir les outils

007 FTSV

Code U00070060

Sacoche à outils pliable (vide)

- Tissu résistant
- 8 poches pour outils
- Panneau intérieur central avec élastiques pour maintenir les outils
- Bandes élastiques pour maintenir le marteau
- Poignée avec couverture en caoutchouc
- Possibilité d'ajouter une bandoulière (non fournie)
- Bandoulière en option: code U00070001Q

€ 34,80 | € 24,40



MAX
12 kg



CAPACITÉ
30 L

3,1 kg | mm | 355
225
460



Poche arrière pour ordinateur portable et documents

007 SV

Code U00070004

Sac à dos professionnel (vide)

- Tissu très robuste
- Sangle pectorale réglable
- Sangles latérales rembourrées pour distribuer le poids de façon homogène
- Fond étanche rigide
- Espace porte-outils interne
- Poches latérale et frontale
- Porte-document interne
- Compartiment rembourré pour ordinateur portable et documents (dimensions utiles: 340x240 mm)

€ 92,50 | € 65,00



MAX
14 kg



3,5 kg | mm | 350
500
200



Poche arrière pour ordinateur portable et documents

007 TV

Code U00070006

Sacoche professionnelle à roulettes (vide)

- Dimensions bagage à main
- Tissu très robuste
- Espaces porte-outil internes
- Poche frontale pour documents
- Poches latérales avec sangles pour objets longs
- Poignée télescopique en aluminium
- Roulettes intégrées à la structure
- Bretelles à l'arrière
- Compartiment rembourré pour ordinateur portable et documents (dimensions utiles: 340x240 mm)

€ 115,00 | € 80,50



Tout l'équipement à portée de main

007/1V

Code U00070001

Sacoche professionnelle (vide)

- Modèle en tissu haute résistance
- Fond rigide, étanche à l'eau
- Espace intérieur pour les outils
- Anse en aluminium, recouverte de cuir
- 2 poches avant pour les petits objets, 1 poche latérale avec fermeture à Velcro, 1 poche latérale ouverte pour accéder rapidement à son contenu, 4 poches arrière à rabat souple
- 2 crochets à l'intérieur pour mètres-rubans et 6 élastiques pour retenir les outils
- 1 poche avec 4 élastiques pour retenir les outils et 11 élastiques pour les tournevis
- Rabat souple avec Velcro

€ 76,00 | **€ 53,00**



Poche pour scie

007 V

Code U00070002

Sacoche professionnelle (vide)

- Tissu très résistant
- Soute rigide et imperméable
- Compartiments intérieurs porte-outils et poche frontale porte-scie
- Poignée en aluminium revêtue en peau
- Bandoulière
- Poche kangourou avec fermeture en velcro

€ 98,50 | **€ 69,00**



Poches internes porte-outils

007 RV

Code U00070033

Sac pour ordinateur portable et outils (vide)

- Tissu haute résistance
- Fond rigide renforcé
- L'ouverture frontale permet un accès rapide au contenu
- Compartiment rembourré pour ordinateur portable et documents (dimensions internes : 340x240 mm)
- 14 poches, 2 sangles pour outil et 1 crochet pour mètre ruban
- Bandoulière amovible pour un plus grand confort lors du transport
- Fermeture avec Velcro et boucles à fermeture rapide

€ 65,00 | **€ 45,50**

TOURNEVIS 324 LES MEILLEURES PERFORMANCES



MANCHE EN TROIS MATIÈRES

- 1 L'extérieur est en polyuréthane, résistant aux graisses et aux produits chimiques
- 2 Le corps est en polyamide, résistant à l'effort
- 3 L'intérieur est en polyamide haute densité pour parfaitement épouser la lame

LAME RENFORCÉE

Acier chrome silicium vanadium qui permet une meilleure résistance mécanique



REVÊTEMENT SOUPL

Plus de confort à l'utilisation
Meilleure transmission du couple



FORME ANTI-ROULEMENT



POINTE HAUTE PERFORMANCE

Finition zinguée. Forme idéale.
Traitement contre la corrosion.



8
PIECES



324 SH8

Code U03240650

Jeu de huit tournevis pour vis à fente et vis à empreinte PHILLIPS®

- 324 D/0,4x2,5x50.
- 324/0,5x3x75-0,8x4x100-1x5,5x125-1,2x6,5x150.
- 324 PH/0x75-1x75-2x100.

€ 49,20 | **€ 34,50**



5
PIECES



324 SH5

Code U03240645

Jeu de cinq tournevis pour vis à fente et vis à empreinte PHILLIPS®

- 324/0,8x4x100-1x5,5x125.
- 324 PH/0x75-1x75-2x100.

€ 33,00 | **€ 23,10**





12
PIÈCES



324 SH12

Code U03240651

Jeu de douze tournevis pour vis à fente, à empreinte PHILLIPS® et POZIDRIV® -SUPADRIV®

- 324 D/0,4x2,5x50.
- 324/0,5x3x75-0,8x4x100-1x5,5x125-1,2x6,5x150.
- 324 N/1x5,5x35.
- 324 PH/0x75-1x75-2x100.
- 324 NPH/2x35.
- 324 PZ/1x75-2x100.

€ 83,50 | **€ 58,50**



7
PIÈCES



324 STX/S7

Code U03240662

Jeu de sept tournevis pour vis à empreinte TORX® Tamper Resistant

- 324 STX T10x75-T15x75-T20x100-T25x100-T27x100-T30x125-T40x150.

€ 96,50 | **€ 51,50**

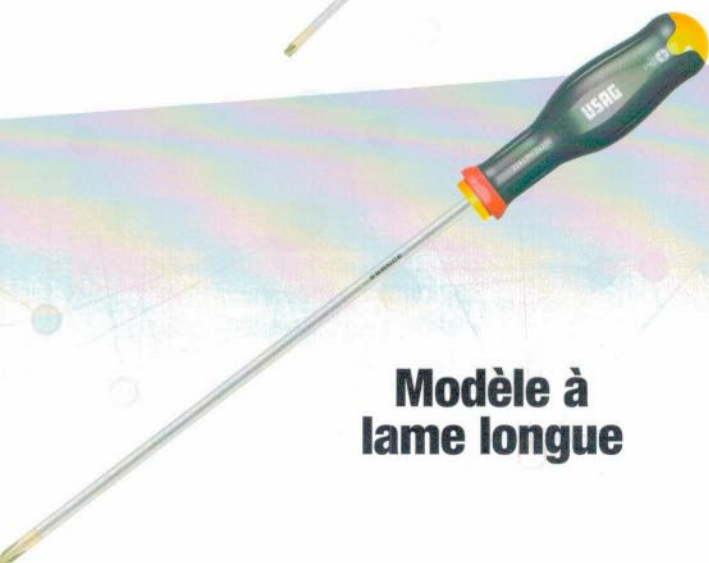

**Modèle à
lame longue**



324 LPH

Tournevis pour vis à empreinte PHILLIPS®

- Modèle à lame longue

CODE	DIMENSION	L (mm)	
U03240450	1x250	359	€ 11,10 € 7,80
U03240451	2x250	370	€ 14,10 € 9,90
U03240452	2x400	520	€ 17,10 € 12,00

TOURNEVIS 091 TOURNEVIS ISOLÉS 1000V

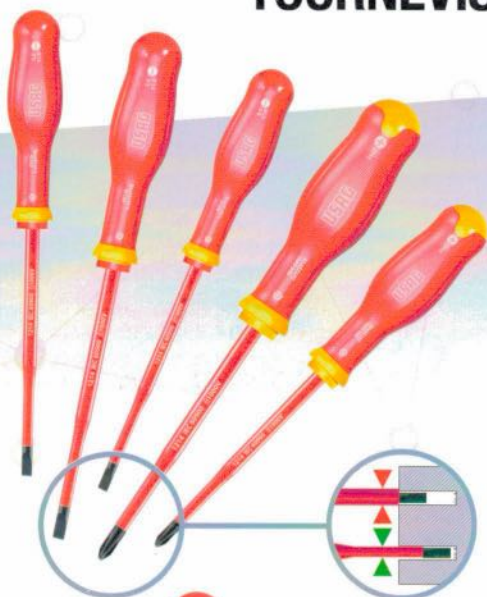

1000 V

EN 60900

5
PIÈCES

091 D/SH5

Code U00910119



Jeu de cinq tournevis SLIM pour vis à fente et à empreinte PHILLIPS® - 1000 V

- 091 D/0,6x3,5x100-0,8x4x100-1x5,5x125.
- 091 DPH/1x100-2x125.

€ 56,00 | € 35,00

USAG SLIM

GAINE ISOLANTE

qui n'augmente pas le diamètre de la lame



1000 V

EN 60900

5
PIÈCES

091 SH5

Code U00910100



Jeu de cinq tournevis pour vis à fente et à empreinte PHILLIPS® - 1000 V

- 091/0,5x3x75-0,8x4x100-1x5,5x125.
- 091 PH/1x100-2x125.

€ 45,90 | € 32,20



1000 V

EN 60900

8
PIÈCES

091 SH8

Code U00910106



Jeu de huit tournevis pour vis à fente et à empreinte PHILLIPS® - POZIDRIV® - SUPADRIV® - 1000 V

- 091/0,5x3x75-0,8x4x100-1x5,5x125-1,2x6,5x150.
- 091 PH/1x100-2x125.
- 091 PZ/1x100-2x125.

€ 79,00 | € 49,40

TOURNEVIS 322 QUALITÉ ET AVANTAGE



7

PIÈCES

322 SH7

Code U03220254

Jeu de sept tournevis pour vis à fente et à empreinte PHILLIPS®

- 322//0,4x2x50-0,5x3x75-0,8x4x100-1,5x100-1,2x6,5x150.
- 322 PH/1x100-2x125.

€ ~~34,40~~ | € **24,10**



10

PIÈCES

322 SH10

Code U03220255

Jeu de dix tournevis pour vis à fente, à empreinte PHILLIPS® et POZIDRIV®

- 322/0,4x2x50-0,5x3x75-0,8x4x100-1x5,5x100-1,2x6,5x150.
- 322 PH/0x75-1x100-2x125.
- 322 PZ/1x100-2x125

€ ~~51,00~~ | € **35,70**



7

PIÈCES

322 STX/S7

Code U03220263

Jeu de sept tournevis pour vis à empreinte TORX® Tamper Resistant

- 324 STX T10x75-T15x75-T20x100-T25x100-T27x100-T30x125-T40x150.

€ ~~59,00~~ | € **41,30**



GAMME DE PINCES "AX": LE TOP DES PERFORMANCES FINITION CHROMÉE. POIGNÉES EN DEUX MATIÈRES.



Peut couper jusqu'à 2 mm de corde à piano avec 30% moins d'effort par rapport à la valeur maximale indiquée sur les règles européennes ISO 5749 (pinces coupantes) ISO 5746 (pinces)

YouTube

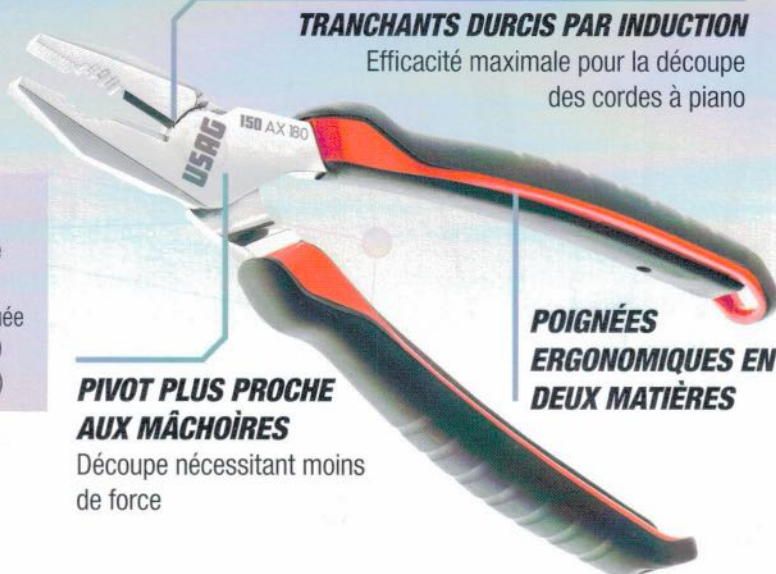

TRANCHANTS DURCIS PAR INDUCTION

Efficacité maximale pour la découpe des cordes à piano

PIVOT PLUS PROCHE AUX MÂCHOIRES

Découpe nécessitant moins de force

POIGNÉES ERGONOMIQUES EN DEUX MATIÈRES

SYSTÈME DE PRÉHENSION USAG AUTRES PRODUITS DU MARCHÉ

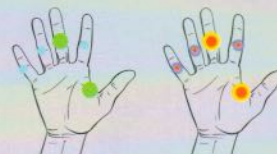

- EFFORT

+ EFFORT

Effort minimum résultant d'études sur la contrainte imposée aux muscles menées par le prestigieux Institut américain US Ergonomics



2

PIÈCES

150 AX/SE2

Code U01500200

Assortiment pince universelle et pince coupante diagonale

- Pince universelle 150 AX 180
- Pince coupante diagonale 188 AX 160

€ 62,50 | **€ 43,80**



3

PIÈCES

150 AX/SE3

Code U01500201

Assortiment pince universelle, pince à bords demi-ronds extra-longs et pince coupante diagonale

- Pince universelle 150 AX 180
- Pince à bords demi-ronds extra longs et droits 133 AX 160
- Pince coupante diagonale 188 AX 160

€ 96,00 | **€ 67,00**

**CHARNIÈRE
ENTREPASSÉE**

2
PIÈCES

150 AX/SP2

Code U01500202

Assortiment avec pince universelle et pince multiprise à charnière entrepassée

- Pince universelle 150 AX 180
- Pince multiprise à charnière entrepassée 180 C 250

€65,50 | **€ 45,90**

PINCE UNIVERSELLE MULTIFONCTION

PROFILS RONDS

ENTAILLE SPÉCIALE SUR LA RAINURE POUR UNE MEILLEURE ADHÉRENCE SUR BARRES RONDES, MÊME FILETÉES

PROFILS SIX PANS

FORME DES MÂCHOIRES ÉTUDIÉE POUR SAISIR LES MATÉRIAUX HEXAGONAUX

155 AX

Code U01550001

Pince universelle multifonction

€59,00 | **€ 34,40**

200 mm

**SYSTÈME D'OUVERTURE
INNOVANT BREVETÉ**

MAX Ø
110
mm

135 B

Code U01350510

Pince-étau à crémaillère avec mâchoires longues

- Mâchoires forgées
- Dentelure conçue pour une préhension parfaite même des surfaces rondes
- Système d'ouverture breveté intégré dans les poignées
- Réglage de préhension par molette intégrée dans la poignée
- Crémaillère à 5 positions

€75,00 | **€ 52,50**

**CHARNIÈRE
SUPERPOSÉE**

178 N

Pinces multiprise à charnière superposée

- Modèle à huit positions
- Poignées gainées en PVC
- Finition émaillée sablée
- Corps en acier
- Blocage de sécurité, doigts protégés dans toutes les positions d'ouverture

CODE	OUVERTURE (mm)	L (mm)	
U01780011	30	180	€21,20 € 14,90
U01780012	44	250	€26,50 € 18,60

NOUVELLES PINCES ISOLÉES 1000V

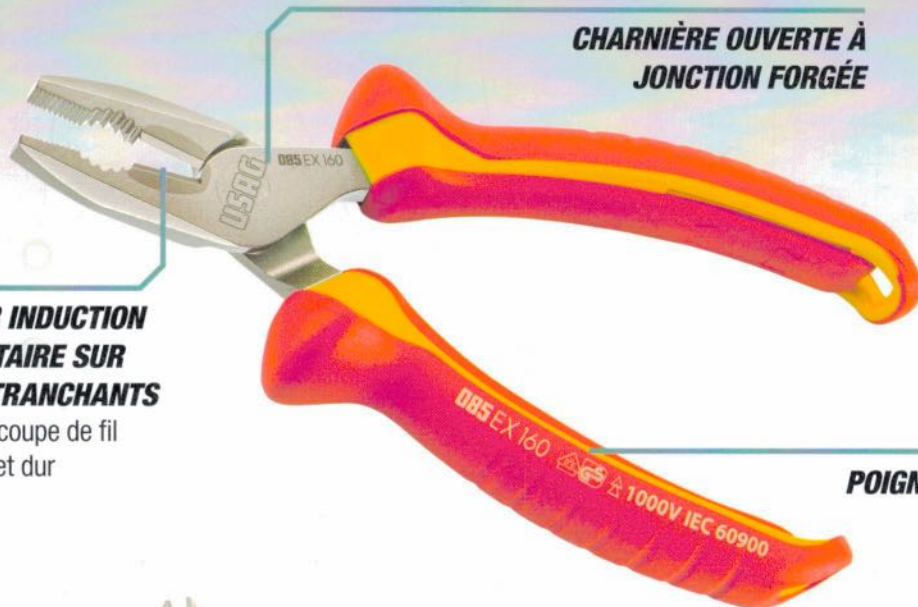

**CHARNIÈRE OUVERTE À
JONCTION FORGÉE**

EN 60900



**TREMPE PAR INDUCTION
SUPPLÉMENTAIRE SUR
LES BORDS TRANCHANTS**

Idéal pour la découpe de fil
souple, mi-dur et dur

**POIGNÉES ERGONOMIQUES
EN DEUX MATIÈRES**



2

PIÈCES

085 EX/SE2

Code U00850120

**Assortiment pince universelle et pince
coupante diagonale - 1000 V**

- 085 EX 180.
- 087 EX 160.



€ 84,50 | **€ 59,00**



3

PIÈCES

085 EX/SE3

Code U00850121

**Assortiment pince universelle, pince à becs
demi-ronds extra longs droits et pince
coupante diagonale - 1000 V**

- 081 EX 160.
- 085 EX 180.
- 087 EX 160.



€ 129,00 | **€ 90,50**

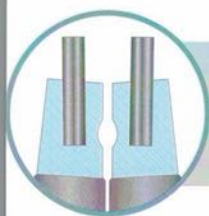

RESISTANCE MAXIMALE

Pointes à ressort en acier insérées dans le nez

4
PIÈCES



127 N/SE4S

Code U01270046

Jeu de quatre pinces pour circlips

- Pinces pour circlips intérieurs 127 N 12÷25-127 PN 12÷25.
- Pinces pour circlips extérieurs 128 N 10÷25-128 PN 10÷25.

€ 95,00 | € 66,50

Petites
tailles

4
PIÈCES



127 N/SE4

Code U01279000P

Jeu de quatre pinces pour circlips

- Pinces pour circlips intérieurs 127 N 19÷60-127 PN 19÷60.
- Pinces pour circlips extérieurs 128 N 19÷60-128 PN 19÷60.

€ 103,00 | € 72,00

Grandes
tailles



ACCESSIBILITÉ MAXIMALE

Nez et pointe dans un corps unique

4
PIÈCES



127 C/SE4S

Code U01270045

Jeu de quatre pinces pour circlips

- Pinces pour circlips intérieurs 127 C 12÷25-127 CP 12÷25.
- Pinces pour circlips extérieurs 128 C 10÷25-128 CP 10÷25.

€ 79,50 | € 55,50

Petites
tailles

4
PIÈCES



127 C/SE4

Code U01270040

Jeu de quatre pinces pour circlips

- Pinces pour circlips intérieurs 127 C 19÷60-127 CP 19÷60.
- Pinces pour circlips extérieurs 128 C 19÷60-128 CP 19÷60.

€ 86,50 | € 60,50

Grandes
tailles

SUPPORTS COMPACTS AVEC SYSTÈME D'EXTRACTION RAPIDE



Retrait d'une clé sans avoir
à déplacer les autres

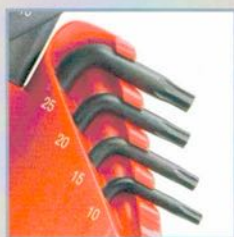

Les dents d'accroche
garantissent la tenue des clés
dans le support



Le trou permet d'accrocher
le support



9
PIÈCES



280 LTS/S9

Code U02800084

Jeu de neuf clés mâles six pans à tête
sphérique, modèle long

- 280 LTS/1,5-2-2,5-3-4-5-6-8-10 mm.

€ 33,70 | **€ 20,80**



8
PIÈCES



280 LTSTX/S8

Code U02800078

Jeu de huit clés mâles coudées à tête sphérique
pour vis à empreinte TORX®, modèle long

- 280 LTSTX/T10-T15-T20-T25-T27-T30-T40-T45.

€ 61,00 | **€ 42,70**



**MODÈLE EXTRA LONG
+30% PAR RAPPORT
AU MODÈLE 280 LTS
STANDARD**

9
PIÈCES



280 XLTS/S9

Code U02800184

Jeu de neuf clés mâles six pans
coudées, modèle long, à tête sphérique

- 280 XLTS/1,5-2-2,5-3-4-5-6-8-10 mm.

€ 37,30 | **€ 26,20**

NOUVELLES CLÉS MÂLES SIX PANS COUDÉES AVEC POIGNÉE



Clé USAG



Autres clés

SÉCURITÉ GARANTIE

- +30% de résistance à la torsion par rapport à la norme ISO2936.
- Lorsque le couple de rupture est atteint, la clé est déformée sans se casser.



POIGNÉE ERGONOMIQUE EN DEUX MATIÈRES

ACIER SPÉCIAL AU CHROME VANADIUM

Même lame que les clés 280 T



6

PIÈCES



280 HG/SE6

Code U02801460

Jeu de six clés mâles six pans coudées avec poignée bi-matière

- 280 HG/2,5-3-4-5-6-8 mm.

€77,00 | € 54,00



6

PIÈCES



280 HGTS/SE6

Code U02801463

Jeu de six clés mâles six pans coudées à tête sphérique et poignée bi-matière

- 280 HGTS/2,5-3-4-5-6-8 mm.

€85,00 | € 59,50



6

PIÈCES



280 HAP/SE6

Code U02800462

Jeu de six clés mâles six pans coudées avec poignée, en pouces

- 280 HAP/1/4-7/32-5/32-5/16-3/8-3/16".

€77,50 | € 54,50



6

PIÈCES



280 HATX/SE6

Code U02800464

Jeu de six clés mâles six pans coudées pour vis TORX® avec poignée

- 280 HATX/T8-T10-T15-T20-T25-T30.

€59,00 | € 41,30

CLÉS MÂLES 280 T



YouTube



**ACIER SPÉCIAL
AU CHROME VANADIUM**



BROCHE FIXE

Résistance exceptionnelle.



CLÉ USAG



AUTRES CLÉS

SÉCURITÉ GARANTIE

- +30% de résistance à la torsion par rapport à la norme ISO2936.
- Lorsque le couple de rupture est atteint, la clé est déformée sans se casser.



7
PIÈCES



280 T/SE7

Code U02800903

Jeu de sept clés mâles en T

- 280 T/2-2,5-3-4-5-6-8
- Pour vis six pans creuses
- Acier spécial au chrome vanadium
- Chromées, extrémités brunies pour garantir la précision dimensionnelle et l'accouplement parfait avec la vis

€118,00 | **€ 82,50**



8
PIÈCES



280 TTX/SE8

Code U02800686

Jeu de huit clés mâles en T pour vis à empreinte TORX®

- 280 TTX/T6-T7-T8-T9-T10-T15-T20-T25
- Acier spécial au chrome vanadium
- Chromées, avec extrémités brunies

€168,00 | **€ 118,00**



6

PIÈCES



**Tête
sphérique**

280 TTS/SE6

Code U02800760

Jeu de six clés mâles en T six pans à tête sphérique

- 280 TTS/2,5-3-4-5-6-8 mm
- Pour vis six pans creuses
- Acier spécial au chrome vanadium
- Chromées avec extrémités brunies pour assurer un accouplement parfait avec les vis
- Modèle à tête sphérique permettant un angle de travail jusqu'à 30° par rapport à l'axe de la vis
- Tête sphérique pour une accessibilité exceptionnelle

€ 104,00 | **€ 73,00**



4

PIÈCES



**Tête
sphérique**

280 TSTX/SE4

Code U02800790

Jeu de quatre clés mâles tête sphérique pour vis TORX®

- 280 TSTX/T15-T20-T25-T30
- Acier spécial au chrome vanadium
- Chromées avec extrémités brunies
- Modèle à tête sphérique permettant un angle de travail jusqu'à 30° par rapport à l'axe de la vis
- Accessibilité exceptionnelle avec la tête sphérique

€ 87,00 | **€ 61,00**

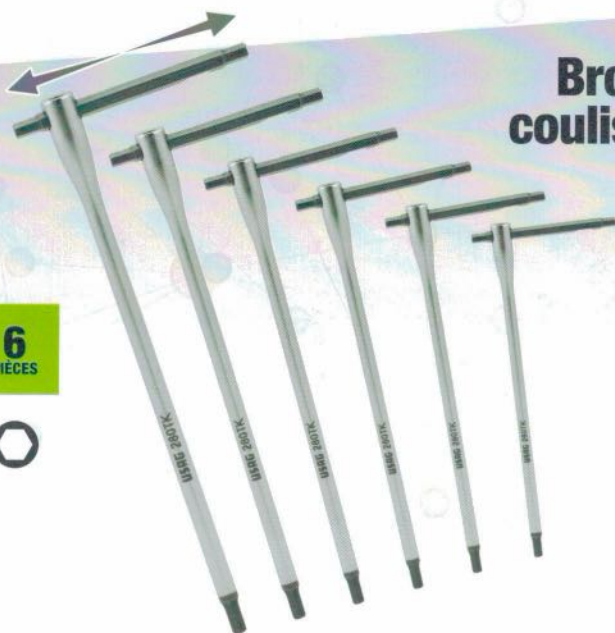

6

PIÈCES



**Broche
coulissante**

280 TK/SE6

Code U02800020

Jeu de six clés mâles en T six pans avec broche coulissante

- 280 TK/2,5-3-4-5-6-8 mm
- Pour vis six pans creuses
- Broche coulissante pour une meilleure accessibilité que les clés standard
- Goupille de sécurité pour éviter l'extraction de la broche
- Acier spécial au chrome vanadium
- Tige chromée avec extrémités brunies
- Broche coulissante entièrement brunie
- Accouplement parfait des extrémités avec les vis

€ 108,00 | **€ 75,50**



32
PIÈCES

1/4"



280 g | mm | ↔ 138
↓ 30
↙ 98

692 J32

Code U06920042

Assortiment avec embouts et cliquet réversible - 1/4"

DESCRIPTION	DIMENSION	PCS
Embouts pour vis à fente	4-5,5-6,5-8	4
Embouts pour vis PHILLIPS® PH	PH 1-2-3	3
Embouts pour vis POZIDRIV® PZ	PZ 1-2-3	3
Embouts pour vis six pans creuses	3-4-5-6	4
Embouts TORX®	T8-10-15-20-25-30-40	9
Embouts TORX® Tamper Resistant 1/4"	STX 10-15-20-25-27-30-40	7
Adaptateur porte-embout aimanté 1/4"		1
Cliquet réversible aimanté 1/4"		1

€ 54,00 | € 36,90



49
PIÈCES

1/4"



280 g | mm | ↔ 138
↓ 30
↙ 98

692 J49

Code U06920041

Assortiment avec embouts - 1/4"

DESCRIPTION	DIMENSION	PCS
Embouts pour vis à fente	4-4,5-5,5-6,5-6,5-8	6
Embouts pour vis PHILLIPS® PH	PH 1-1-2-2-2-3	6
Embouts pour vis POZIDRIV® PZ	PZ 1-1-2-2-2-3-3	7
Embouts pour vis six pans creuses	2-3-3-4-4-5-5-6-6	9
Embouts TORX®	TX 10-10-15-15-20-20-25-25-30-30	10
Embouts TORX® Tamper Resistant	STX 10-15-15-20-20-25-25-30-30-40	10
Adaptateur porte-embout aimanté 1/4"		1

€ 41,90 | € 29,40

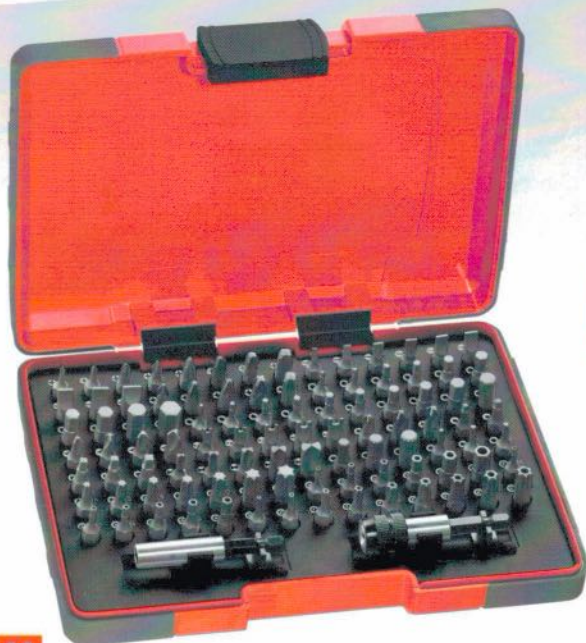

100
PIÈCES

1/4"



900 g | mm | ↔ 215
↓ 45
↙ 150

692 J100

Code U06920043

Assortiment d'embouts de formes spéciales - 1/4"

DESCRIPTION	DIMENSION	PCS
Embouts pour vis à fente	3-4-4,5-5-5,5-6-6,5-7-8	9
Embouts pour vis	PH 00-0-1-1-2-2-3-4 - PZ 1-2-2-3-4	13
Embouts pour vis six pans creuses	1,5-2-2,5-3-4-5-5,5-6-7-8 mm 1/16-5/64-3/32-7/64-1/8-9/64-5/32-3/16-7/32-1/4"	20
Embouts TORX®	T 8-9-10-15-20-25-27-30-40-45	10
Embouts TORX® Tamper Resistant	STX 8-10-15-20-25-27-30-35-40	9
Embouts trois branches	1-2-3-4	4
Embouts Spanners	4-6-8-10-12	5
Embouts Torq	6-8-10	3
Embouts carrés	0-1-2-2-3	5
Clutch bits	1/8-5/32-3/16-1/4-5/16	5
Embouts XZN	M5-M6-M8	3
Embouts pour vis six pans creuses trouées	2-2,5-3-4-5-6 mm - 5/64-3/32-7/64-1/8-9/64-5/32"	12
Adaptateurs porte-embouts aimantés	1/4x60mm	2

€ 64,50 | € 45,20



Tournevis à cliquet



Clé en T



Tournevis court



8
PIÈCES

1/4



333 K/S8

Code U03330042

Assortiment COMBIDRIVE avec embouts

DESCRIPTION	DIMENSION	PCS
Rallonge magnétique COMBIDRIVE	333 K	1
Poignée COMBIDRIVE 3 fonctions	333 1/4 MG	1
Embout pour vis à fente -1/4"	660/0,6x4,5-1x5,5	2
Embout pour vis six pans creuses -1/4"	660 PH 1-2	2
Embout pour vis à empreinte PHILLIPS® -1/4"	660 E 3-4	2

€ 63,00 | € 44,10



5,5-6-7-8
10-12-13 mm



7
PIÈCES

1/4



664 B/S7

Code U06640015

Assortiment d'embouts aimantés pour vis six pans - 1/4"

- Caisse compacte en plastique

€ 36,10 | € 25,30

300 g | mm | 138
30
98



25
PIÈCES

1/4



Code couleur pour l'identification rapide de l'embout

664 S25

Code U06640111

Assortiment d'embouts longs pour clés à chocs - 1/4"

- Caisse en plastique

DESCRIPTION	DIMENSION	PCS
Embout pour vis à fente	3-4-5-6	4
Embout pour vis PHILLIPS®	PH 1-2(x2)-3(x2)	5
Embout pour vis POZIDRIV®	PZ 1-2(x2)-3(x2)	5
Embout pour vis TORX®	T15-T20-T25-T30-T40	5
Embout pour vis six pans creuses	2-3-4-5-5,5	5
Adaptateur porte-embout aimanté		1

€ 67,50 | € 47,30



800 g | mm | 215
45
150

EXTRACTEURS 458 POUR VIS SIX PANS ENDOMMAGÉES



9
PIÈCES

458 E/B9
Code U04580313

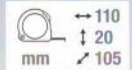

Jeu d'embouts pour vis six pans endommagées

- Profil spécial exclusif
- La forme spéciale des embouts permet de saisir les six pans creux dans toutes les conditions: intacts ou complètement endommagés
- Acier spécial phosphaté
- Douille porte-embouts 1/4-1/4" incluse
- Livré dans une pochette compacte en tissu

DESCRIPTION	RÉF./DIMENSION	PCS
Embouts pour vis six pans endommagées	458 E 2-2,5-3-4-5-6-7-8	8
Douille porte-embouts	684 1/4	1

€ 49,60 | **€ 34,80**

2-2,5-3-4-5-
6-7-8 mm

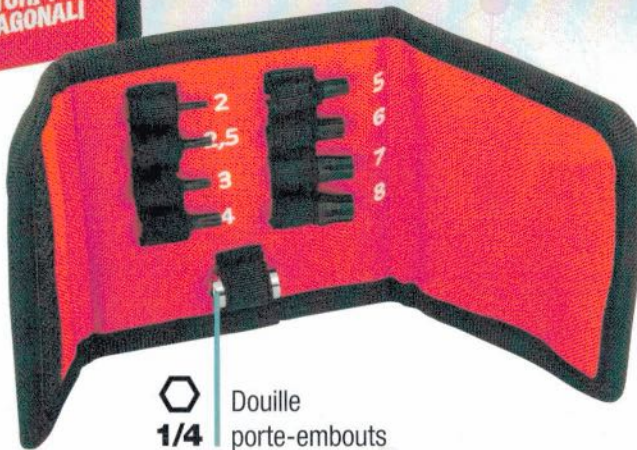

 Douille
1/4 porte-embouts





 1/4



 YouTube

EFFICACE AUSSI SUR LES VIS EXTRÊMEMENT ENDOMMAGÉES

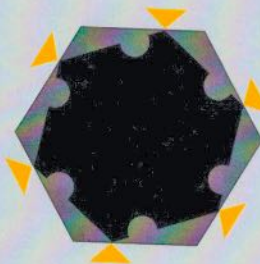

PROFIL EXCLUSIF

La forme spéciale des embouts permet de saisir les six pans creux dans toutes les conditions: intacts ou complètement endommagés.

VIS ENDOMMAGÉES

Lorsqu'une vis six pans creuse est endommagée, il n'est plus possible de la dévisser avec des clés mâles six pans normales. Les nouveaux embouts 458 E permettent de dévisser même des vis extrêmement endommagées, jusqu'à 98% du profil hexagonal.





20
PIECES

→ 210
↓ 60
mm ↗ 130

458 S20

Code U04580312

Assortiment de douilles et embouts pour vis et écrous six pans endommagés

- Composé de douilles et embouts pour profils six pans externes ou encastrés
- Ils vous permettent de dévisser les vis et les écrous six pans, même s'ils sont extrêmement endommagés
- Acier spécial avec finition phosphatée
- 458 B: douilles avec connexion 3/8" ou 1/2" et profil hélicoïdal conique
- 458 E: embouts avec connexion 1/4" et profil spécial exclusif
- Comprenant douille porte-embouts 1/4-1/4"
- Boîtier ABS haute résistance
- Module intérieur en mousse

DESCRIPTION	RÉF./DIMENSION	PCS
Douilles pour vis et écrous six pans endommagés	458 B 8-10-11-12-13-14-15-16-17-18-19	11
Embouts pour vis six pans endommagés	458 E 2-2,5-3-4-5-6-7-8	8
Douille porte-embouts	684 1/4	1

€ 206,00 | € 141,00

KIT COMPLET POUR VIS ET ÉCROUS ENDOMMAGÉS



1/4

PROFIL EXCLUSIF POUR HEXAGONES ENCASTRÉS

La forme spéciale des embouts vous permet de saisir les hexagones encastrés dans toutes les conditions: intacts ou complètement endommagés

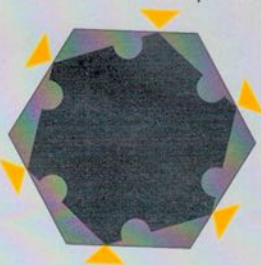

2-2,5-3-4-5-
6-7-8 mm



3/8
1/2

PROFIL HELICOÏDAL POUR ÉCROUS ET VIS SIX PANS

Les douilles hélicoïdales coniques garantissent une prise externe efficace sur les hexagones endommagés.

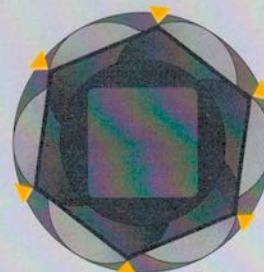

8-10-11-12-13-
14-15-16-17-18-
19 mm

454

Extracteurs à deux griffes à prise extérieure

- Modèle à griffes coulissantes
- Barre avec six pans de manœuvre pour supporter le serrage
- Griffes avec onglet mince
- Vis de pression en acier au carbone
- Corps en acier au chrome vanadium
- Chromés et brunis



CODE	A	B	POTENZA			
U04540000	65 mm	70 mm	1,5 t	13 mm	€ 81,50	€ 57,00
U04540010	90 mm	110 mm	3 t	17 mm	€ 92,00	€ 64,50
U04540020	130 mm	110 mm	3 t	17 mm	€ 99,00	€ 69,50
U04540030	175 mm	165 mm	4 t	17 mm	€ 160,00	€ 112,00
U04540040	220 mm	165 mm	4 t	17 mm	€ 177,00	€ 124,00
U04540050	270 mm	220 mm	5 t	21 mm	€ 247,00	€ 173,00
U04540060	340 mm	220 mm	5 t	21 mm	€ 277,00	€ 194,00



4
PIECES

451 N/S4

Code U04510100

Extracteur à trois griffes à prise extérieure

- Modèle à griffes autoserrantes
- Goupille de sécurité
- Vis de manœuvre avec six pans 18 mm
- Possibilité d'emploi avec deux griffes
- Vis de pression en acier au carbone
- Corps en acier au chrome vanadium
- Chromés et brunis
- Vis de manœuvre M16x2
- Code de rechange goupille de sécurité: U.306-24J3

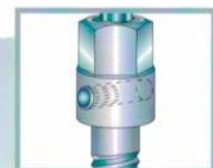

Goupille de sécurité: augmente la sécurité d'emploi et préserve la qualité de l'outil

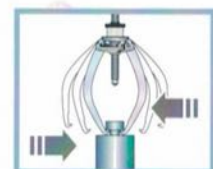

Autoserrant autocentreur

INCLUS DANS
LE PRIX

€ 339,00 | € 174,00

EXTRACTEURS POUR BOULONS CASSÉS OU ENDOMMAGÉS

Ø 6÷14
mm

25
PIECES



460 A

Code U04600080

Jeu d'extracteurs pour goujons

- Livré dans un boîtier en plastique

€ 163,00 | € 114,00



Ø 1÷6
mm

6
PIECES



458 S6

Code U04580012

Jeu de six extracteurs coniques

- Pour enlever les vis ou les goujons cassés qui n'offrent aucune prise

€ 27,40 | € 19,20

OUVERTURE DE
GRANDE CAPACITÉ **+20%**

YouTube

**RÉGLAGE RAPIDE EN
RAMENANT LA MOLETTE****RÉGULATION PRÉCISE EN
TOURNANT LA MOLETTE**

294 AD

Clés à molette à réglage rapide

- Réglage rapide en ramenant la molette
- Grande capacité : ouverture de +20% par rapport à une clé standard
- Graduation double : millimètres et pouces
- Tête coudée à 22°
- Molette en acier
- Trou d'accrochage
- Chromées

CODE	L	OUVERTURE	
U02940011	110 mm - 4"	17 mm	€19,20 € 12,30
U02940012	150 mm - 6"	23 mm	€20,10 € 12,80
U02940013	200 mm - 8"	33 mm	€24,00 € 16,80
U02940014	250 mm - 10"	38 mm	€30,60 € 21,50
U02940015	300 mm - 12"	41 mm	€40,10 € 28,10
U02940016	380 mm - 15"	50 mm	€73,50 € 47,20
U02940017	460 mm - 18"	63 mm	€121,00 € 84,50

OUVERTURE DE
GRANDE CAPACITÉ **+20%**

YouTube

**POSITION
STANDARD****MÂCHOIRE
INVERSÉE****INVERSER LA
MÂCHOIRE MOBILE**
pour serrer/desserrer un
profilé hexagonal ou rond

294 AG

Clés à molette réversible avec poignée

- Entraînement de profilés hexagonaux en position standard
- Entraînement de profilés ronds en inversant la mâchoire mobile
- Grande capacité : ouverture de +20% par rapport à une clé standard
- Graduation double : millimètres et pouces
- Poignée ergonomique bi-matière
- Tête coudée à 22°
- Rouleau en acier
- Trou d'accrochage
- Chromées

CODE	L	OUVERTURE	
U02940023	200 mm - 8"	33 mm	€26,30 € 18,50
U02940024	250 mm - 10"	38 mm	€33,60 € 23,60
U02940025	300 mm - 12"	41 mm	€44,20 € 31,00

OUVERTURE
MAX 34 MM

Seulement 150 mm

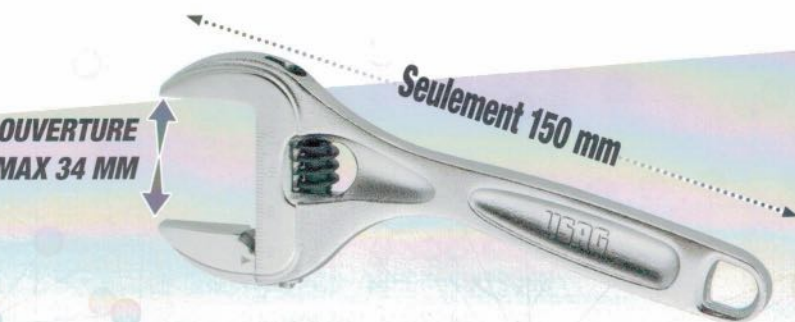
**LONGUEUR RÉDUITE DE
46% PAR RAPPORT À
UNE CLÉ STANDARD**

294 AC

Code U02940010

Clé à molette courte réglable

- Longueur réduite de 46% par rapport à une clé standard
- Même ouverture de mâchoire qu'une clé de 12"
- Légère et compacte pour un accès optimisé
- Réglage par molette en acier
- Graduation en millimètres sur la tête de la clé
- Finition chromée

€23,90 | **€ 16,80**

285 CLÉ MIXTE



FOURCHE INCLINÉE

Angle de 15° par rapport à l'axe de la clé.

SECTION EN DOUBLE T

Résistance maximale à la flexion



ANNEAU INCLINÉ

pour écrous et boulons en positions de difficile accès

PERFORMANCE AU TOP

La fourche et l'anneau douze pans de la clé mixte 285 vont au-delà du test de torsion statique, en atteignant un couple supérieur de 50% par rapport au résultat de test prescrit par la norme ISO 1711-1

ISO 1711-1
SAE AS 954E



8
PIÈCES

8÷19 mm



26
PIÈCES

6÷32 mm

285 DS8

Code U02850863

Jeu de huit clés mixtes

- 285/8-10-11-12-13-14-17-19 mm.
- Livré avec support en plastique

€ 80,00 | **€ 56,00**

285 SE26

Code U02850861

Jeu de vingt-six clés mixtes

- 285/6-7-8-9-10-11-12-13-14-15-16-17-18-19-20-21-22-23-24-25-26-27-28-29-30-32 mm.

€ 355,00 | **€ 249,00**

285 KA

CLÉ MIXTE À CLIQUET RÉVERSIBLE AVEC ANNEAU DE BLOCAGE

**SECTION EN DOUBLE T**

Résistance maximale
à la flexion.

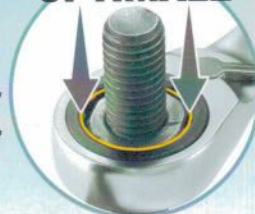
**POSITION
OPTIMALE****BAGUE DE RETENUE À
RESSORT EN ACIER,
INTÉGRÉE À LA TÊTE
BIHEXAGONALE**

pour une meilleure
préhension de l'écrou

**EXTRÉMITÉ OUVERTE
AVEC SYSTÈME ANTIDÉRAPANT
DE L'HEXAGONE****CLIQUET RÉSISTANT**

L'anneau à cliquet des clés USAG 285 KA surmonte les tests de torsion statiques et atteint un couple de +50% par rapport à la valeur de test requise par la norme ISO 1711-1



YouTube

8

PIÈCES



8÷19 mm

**285 KA/DS8**

Code U02856058

Jeu de huit clés mixtes à cliquet réversible avec
anneau de blocage

- 285 KA/8-10-11-12-13-14-17-19 mm.

€160,00 | **€ 112,00**

12

PIÈCES



7÷19 mm

**285 KA/DS12**

Code U02856062

Jeu de douze clés mixtes à cliquet réversible
avec anneau de blocage

- 285 KA/7-8-10-11-12-13-14-15-16-17-18-19 mm.

€243,00 | **€ 170,00**

8
PIÈCES

6÷22 mm



252 N/SR8

Code U02520862

Jeu de huit clés à deux ouvertures

- 252 N/6x7-8x9-10x11-12x13-14x15-16x17-18x19-20x22 mm.

€ 60,00 | € 42,00

9
PIÈCES

6÷23 mm



283 SE9

Code U02831405

Jeu de neuf clés polygonales doubles

- 283/6x7-8x9-10x11-12x13-14x15-16x17-18x19-20x22-21x23 mm.

€ 116,00 | € 69,00



8
PIÈCES

8÷19 mm



TÊTE ARTICULÉE

285 KF/DS8

Code U02856158

Jeu de huit clés mixtes à cliquet articulé

- 285 KF/8-10-11-12-13-14-17-19 mm.

€ 188,00 | € 132,00



8
PIÈCES

8÷19 mm

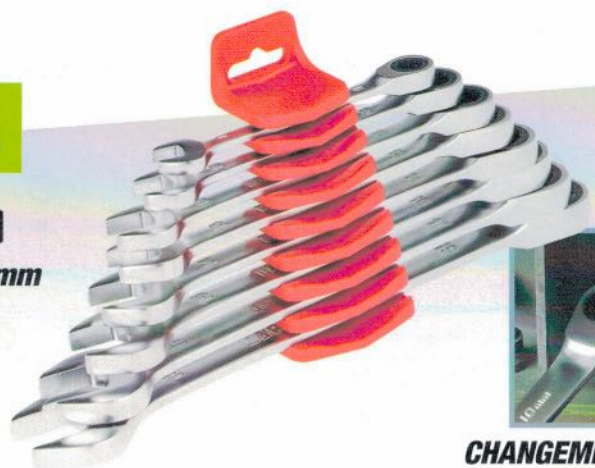

CHANGEMENT DU SENS
DE ROTATION

285 KB/SR8

Code U02856339

Jeu de huit clés mixtes plates à cliquet

- 285 KB/8-10-12-13-14-15-17-19 mm.

€ 124,00 | € 87,00



237 A

CLIQUET RÉVERSIBLE AVEC MÉCANISME ÉTANCHE IP51



Système d'inversion
intégré dans le couvercle



Épaisseur de la tête réduite,
comparée aux modèles standard

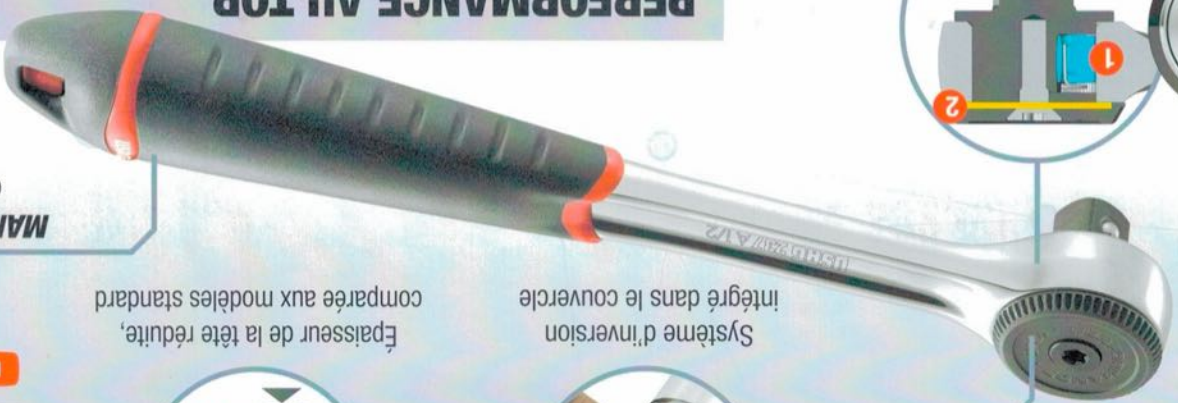

MANCHE CONIQUE
en deux matériaux
antidérapants

1. Doigt breveté
2. Diaphragme de protection

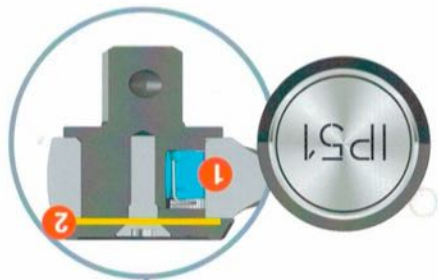

PERFORMANCE AU TOP
Le mécanisme du cliquet 237 dépasse les tests de torsion statique et atteint un couple de +30% par rapport à la valeur de test requise par la norme ISO 3315. Il assure le double des cycles de serrage des autres produits standard sur le marché.



23
PIECES



606 1/2" EA
Code U06060302

• Boîtier ABS hautement résistant avec système de fermeture rapide

DESCRIPTION

DESCRIPTION	REF./DIMENSION	PCS
Douilles six pans	235 1/2 EN 8-9-10-11-12-13-14-15-16-17-18-19-21-22-23-24-27-30-32	19
Rallonges	236 1/2 125-250	2
Cardan universel	241 1/2	1
Cliquet réversible avec mécanisme scellé (certifié IP51)	237 A 1/2	1

€ 248,00 | € 150,00



19
PIECES

606 1/4" EA
Code U06060101



• Boîtier ABS hautement résistant avec système de fermeture rapide

DESCRIPTION

DESCRIPTION	REF./DIMENSION	PCS
Douilles six pans	235 1/4 EN 4-4,5-5-5,5-6-7-8-9-10-11-12-13-14	13
Rallonges	236 1/4 50-100	2
Cardan universel	241 1/4	1
Poignée à bécaille avec carré mâle coulissant	240 1/4	1
Rallonge avec manche	243 1/4	1
Cliquet réversible avec mécanisme scellé (certifié IP51)	237 A 1/4	1

€ 131,00 | € 80,00

6÷24 mm

16
PIÈCES



LIVRÉ AVEC
ETUI EN NYLON



Assortiment de 16 clés
mixtes

- 6-7-8-9-10-11-12-13-14-15-16-17-18-19-22-24 mm
- Livrées en étui à enrouler

€ 127,00 | € 89,00

285 J/B16
Code U02851740

7÷13 mm

4
PIÈCES



Torsion maximum
10 Nm



Jeu de quatre douilles six pans
flexibles avec poignée

- 298 SN/7-8-10-13 mm.

€ 115,00 | € 80,50

298 SN/SE4
Code U02980288

7÷13 mm

4
PIÈCES



Jeu de quatre clés à douille six
pans, emmanchées

- 299/7-8-10-13 mm.

€ 70,00 | € 49,00

299 SE4
Code U02990200

7÷19 mm

8
PIÈCES

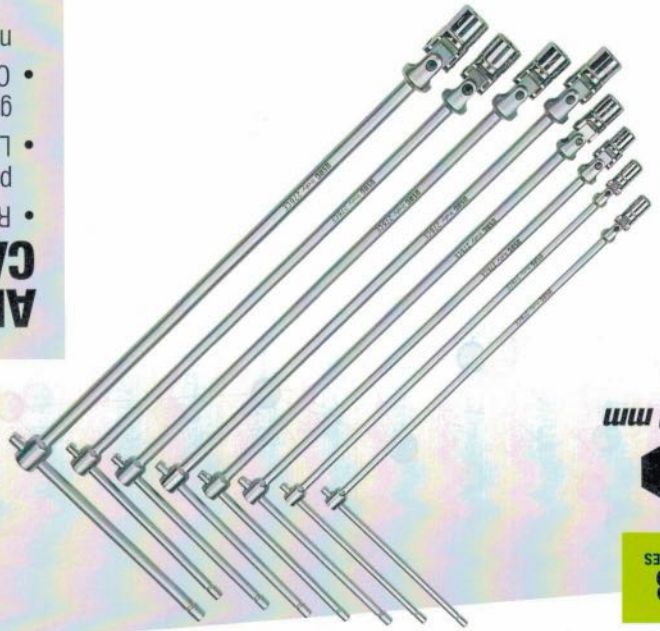

ARTICULATION À CARDAN USAG

- Ressort de friction qui permet le pré réglage de la douille à l'angle voulu
- La douille et l'articulation sont fixées avec une goupille en acier rivetée pour une grande stabilité
- Clés conçues et fabriquées conformément à la norme UNI 6743



€ 277,00 | € 194,00

276 CE/SE8
Code U02760484

Jeu de huit clés à
béquille articulée

- 276 CE/7-8-10-12-13-14-17-19 mm.



38
PIÈCES

1/4"



900 g | mm | 155
50
95

609 1/4" EB

Code U06090002



Assortiment de douilles six pans et embouts en boîtier bi-matière

- Boîtier compact bi-matière avec revêtement doux

DESCRIPTION	RÉF./DIMENSION	PCS
Douilles six pans	235 1/4" EN 5,5-6-7-8-9-10-11-12-13-14 mm	10
Rallonges	236 1/4" 50-100	2
Cliquet réversible avec mécanisme scellé	237 B 1/4"	1
Cardan universel	241 1/4"	1
Rallonge avec manche	243 1/4"	1
Embouts pour vis à fente -1/4"	660 0,6x4,5-1x5,5-1,2x6,5	3
Embouts pour vis à empreinte PHILLIPS® -1/4"	660 PH 1-2-3	3
Embouts pour vis à empreinte POZIDRIV® - SUPADRIV® -1/4"	660 PZ 1-2-3	3
Embouts pour vis six pans creuses -1/4"	660 E 2-3-4-5-6	5
Embouts pour vis à empreinte TORX® Tamper Resistant -1/4"	660 STX T10-T15-T20-T25-T27-T30-T40	7
Embout porte-douilles -1/4"	660 Q 1/4"	1
Douilles porte-embouts	684 1/4"-1/4"	1



YouTube

€208,00 | **€ 146,00**



31
PIÈCES

1/4"

Embout porte-douilles



350 g | mm | 120
35
65

606 1/4" SK

Code U06060012

YouTube



Assortiment d'embouts et cliquet réversible en boîtier bi-matière

DESCRIPTION	RÉF./DIMENSION	PCS
Cliquet réversible	237 1/4" SFK	1
Embouts pour vis à fente -1/4"	660 0,5x4-1x5,5	2
Embouts pour vis six pans creuses -1/4"	660 E 1,5-2-2,5-3-4-5-6-7-8	9
Embouts pour vis à empreinte PHILLIPS® -1/4"	660 PH 1-2-3	3
Embouts pour vis à empreinte POZIDRIV® - SUPADRIV® -1/4"	660 PZ 1-2-3	3
Embout porte-douilles -1/4"	660 Q 1/4"	1
Embouts pour vis à empreinte TORX® Tamper Resistant -1/4"	660 STX T10-T15-T20-T25-T27-T30-T40	7
Embouts pour vis à empreinte TORX® -1/4"	660 TX T6-T7-T8-T9	4
Raccord porte-embouts magnétique - 1/4"	672 1/4" MG 100	1

€72,00 | **€ 50,50**

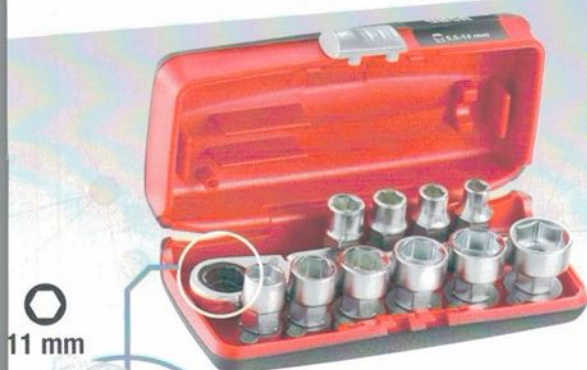

11
PIÈCES

1/4"

11 mm

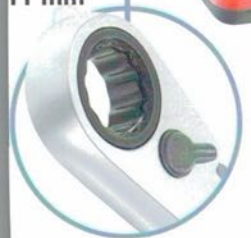

265 g | mm | 120
35
65

5,5-6-7-8-9-10-11-12-13-14 mm

610 1/4" EFK

Code U06100001

YouTube



Assortiment de douilles courtes six pans et cliquet réversible en boîtier bi-matière

€95,00 | **€ 63,00**

DOUILLES 6 PANS COURTES

Elles permettent un meilleur accès même avec un cliquet standard

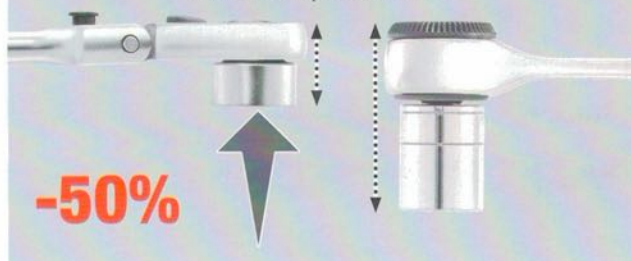

-50%



16

PIÈCES

1/2"

1/4"



601 1/4-1/2 JTX16

Code U06010009

Assortiment de douilles TORX® en boîtier modulaire

DESCRIPTION	DIMENSION	PCS
Douilles TORX® 1/4"	E6-E7-E8-E10	4
Douilles TORX® 1/2"	E12-E14-E16-E18	4
Embouts TORX® 1/4"	T10-T15-T20-T25	4
Embouts TORX® 1/2"	T30-T40-T45-T50	4

€ 43,40 | € 30,40

1 kg | mm | 190
58
144



34

PIÈCES

1/4"



1 kg | mm | 190
58
144

601 1/4 J34

Code U06010001

Assortiment de douilles six pans et embouts en boîtier modulaire

DESCRIPTION	DIMENSION	PCS
Douilles six pans 1/4"	4-4,5-5-5,5-6-7-8-9-10-11-12-13-14	13
Cliquet réversible 1/4"		1
Raccord universel 1/4"		1
Rallonges 1/4"	55-100	2
Embouts pour vis à fente 1/4"	4-5,5-6	3
Embouts pour vis à empreinte PHILLIPS® 1/4" PH	1-2-3	3
Embouts pour vis six pans creuses 1/4"	4-5-6	3
Embouts TORX® 1/4"	T10-T15-T20-T25-T30-T40	6
Douille porte-embout 1/4-1/4"		1
Clé à douille avec poignée 1/4"		1

€ 70,00 | € 49,00



22

PIÈCES

1/2"



4 kg | mm | 375
80
186

601 1/2 J22

Code U06010003

Assortiment de douilles six pans en boîtier modulaire

DESCRIPTION	DIMENSION	PCS
Douilles six pans 1/2"	8-10-11-12-13-14-15-16-17-18-19-21-22-24-27-30-32	17
Cliquet réversible 1/2"		1
Rallonges 1/2"	130-250	2
Raccord universel 1/2"		1
Poignée T 1/2"		1

€ 122,00 | € 77,50

DOUILLES EN MILLIMETRES ET EN POUCES



35
PIÈCES

1/2"



612 1/2" MPA

Code U06122014



7,5 kg | mm | 425
83
395

Assortiment de douilles douze pans en coffret métallique

DESCRIPTION	RÉF./DIMENSION	PCS
Douilles douze pans	235 1/2 N 10-11-12-13-14-15-16-17-18-19-22-24-27-30-32	15
Douilles douze pans, en pouces	235 1/2 PN 3/8-7/16-1/2-9/16-5/8-11/16-3/4-13/16-7/8-15/16-1-1 1/16-1 1/8-1 3/16-1 1/4	15
Rallonges	236 1/2 125-250	2
Cardan universel	241 1/2	1
Poignée à béquille avec carré mâle coulissant	240 1/2 N	1
Cliquet réversible avec mécanisme scellé (certifié IP51)	237 A 1/2	1

€ 431,00 | € 302,00



17
PIÈCES

3/4"



612 3/4" EB

Code U06120017



13 kg | mm | 425
83
395

Assortiment de douilles six pans en coffret métallique

DESCRIPTION	RÉF./DIMENSION	PCS
Douilles six pans	235 3/4 N 22-23-24-26-27-28-30-32-36-38-41-46-50	13
Rallonges	236 3/4 200-400	2
Poignée à béquille avec carré mâle coulissant	240 3/4 N	1
Cliquet réversible avec mécanisme étanche	237 B 3/4	1

€ 578,00 | € 405,00

612 3/4" B

Code U06120016



**DOUILLES DOUZE
PANS**

Assortiment de douilles douze pans en coffret métallique

€ 578,00 | € 405,00



12
PIÈCES

1"

612 1" ESI

Code U06120019



26 kg | mm | 575
127
435

Assortiment de douilles six pans en coffret métallique

DESCRIPTION	RÉF./DIMENSION	PCS
Douilles six pans	235 1 EN 46-50-55-60-65-70-75-80	8
Rallonges	236 1 200-415	2
Poignée à béquille avec carré mâle coulissant	240 1 N	1
Cliquet réversible	237 1 SI	1

€ 1.005,00 | € 704,00

LE TOP POUR LES ZONES DIFFICILES D'ACCÈS



50
PIÈCES

1/4"



608 1/4" EAK

Code U06080305

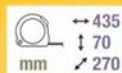

Assortiment de douilles six pans en boîtier ABS

- Boîtier ABS hautement résistant avec système de fermeture rapide

DESCRIPTION	RÉF./DIMENSION	PCS
Douilles six pans	235 1/4 EN 4-4,5-5-5,5-6-7-8-9-10-11-12-13-14	13
Cliquet réversible avec poignée pivotante	237 1/4 AK	1
Rallonge avec manche	243 1/4	1
Rallonge flexible avec manche	243 1/4 SN	1
Clé à béquille avec carré mâle articulé	273 1/4 Q	1
Assortiment d'embouts et cliquet réversible en boîtier bi-matière (31 pcs.)	606 1/4 SK	31
Augmentateur	247 1/4	1
Douilles porte-embouts	684/1	1

€ 265,00 | € 186,00

NEW



CLÉ À BÉQUILLE AVEC
CARRÉ MÂLE ARTICULÉ



RALLONGE FLEXIBLE
AVEC MANCHE



CLIQUET RÉVERSIBLE
AVEC POIGNÉE
PIVOTANTE



CLIQUET ARTICULÉ
POUR BITS

CLIQUET RÉVERSIBLE AVEC POIGNÉE PIVOTANTE

1/4"



237 1/4" AK

Code U02370003

Cliquet réversible avec poignée pivotante

€ 52,50 | € 36,80

1/2"



237 1/2" AK

Code U02370009

Cliquet réversible avec poignée pivotante

€ 85,50 | € 49,40

LA QUALITÉ **USAG** À UN *Just* PRIX



100
PIÈCES

1/2"

1/4"

601 1/4-1/2 J100

Code U06010011



Assortiment de douilles six pans et embouts en boîtier modulaire

€ 204,00 | **€ 131,00**



Les coffrets sont adaptés pour les tiroirs des servantes USAG

8 kg | mm | 415
92
283



82
PIÈCES

1/2"

1/4"

601 1/4-1/2 J82

Code U06010010



Assortiment de douilles six pans et clés mixtes en boîtier modulaire

€ 307,00 | **€ 196,00**



Les coffrets sont adaptés pour les tiroirs des servantes USAG

7 kg | mm | 415
92
283



ISO 6789

810 F

Clés dynamométriques avec cliquet réversible et tête articulée

- Tête articulée pour intervenir dans les espaces réduits
- Inclination jusqu'à $\pm 20^\circ$
- Modèle réglable pour le serrage en sens horaire
- Echelle de lecture en Nm
- Alarme sonore sensible dès que la valeur de couple prédéfinie est atteinte
- Réinitialisation automatique au relâchement après le déclenchement
- Livré avec constat de vérification



YouTube

PRÉCISION
 $\pm 4\%$

1/2"

$\pm 20^\circ$



RÉF.	CODE	CAPACITÉ	☑	L (mm)	RESOL.	€
810 F 100	U08104013	20 ÷ 100	1/2"	447	0,25	€ 240,00 € 157,00
810 F 200	U08104015	40 ÷ 200	1/2"	500	0,5	€ 240,00 € 157,00



IMPORTANT

Lorsque la clé est utilisée à $\pm 20^\circ$ le couple doit être augmenté de 5%. Exemple : couple nécessaire de 90 Nm - Couple en utilisation inclinée de 94,5Nm.

ISO 6789

810 N

Clés dynamométriques avec cliquet réversible

- Modèle à couple réglable pour le serrage à droite
- Echelle de lecture en Nm
- Signal sensible et sonore lorsque la valeur de couple pré réglée est atteinte
- Réarmement automatique au relâchement après le déclenchement
- Livrées avec constat de vérification

RÉF.	CODE	CAPACITÉ	☑	L (mm)	RESOL.	€
810 N 5	U08104000	1 ÷ 5	1/4"	197	0,05	€ 230,00 € 155,00
810 N 25	U08104001	5 ÷ 25	1/4"	290	0,05	€ 230,00 € 155,00
810 N 50	U08104002	10 ÷ 50	3/8"	350	0,25	€ 230,00 € 155,00
810 N 100	U08104003	20 ÷ 100	1/2"	410	0,25	€ 230,00 € 155,00
810 N 200	U08104005	40 ÷ 200	1/2"	475	0,5	€ 230,00 € 155,00
810 N 340	U08104006	68 ÷ 340	1/2"	630	1	€ 266,00 € 186,00

ISO 6789

812 N

Clés dynamométriques avec cliquet réversible

- Modèle à couple réglable pour serrages à droite et à gauche en pivotant le cliquet de 180°
- Précision $\pm 4\%$ de la valeur de couple pré réglée
- Echelle de lecture en Nm
- Signal sensible et sonore lorsque la valeur de couple pré réglée est atteinte
- Réarmement automatique au relâchement après le déclenchement
- Blocage de sécurité après le réglage de la couple
- Livrées en coffret métallique avec constat de vérification
- Cliquet avec connexion 3/4"

RÉF.	CODE	CAPACITÉ	☑	€
812 N 600	U08120006	120 ÷ 600	3/4"	€ 1.058,00 € 741,00
812 N 1000	U08120010	200 ÷ 1000	3/4"	€ 1.324,00 € 927,00



PRÉCISION
 $\pm 4\%$

1/4"

3/8"

1/2"

3/4"

PRÉCISION
 $\pm 4\%$



Serrage contrôlé à l'aide de cliquets ou de clés en T

1/2"



YouTube

814 A

Adaptateur d'angle et couple

- Serrage par couple et angulaire avec précision numérique à l'aide d'outils conventionnels
- Pour serrage à droite et à gauche
- Précision de couple : $\pm 4\%$
- Précision d'angle : $\pm 2\%$
- Mode de mesure : pic/suiveur
- Sélection d'unité : Nm/ft.lb/in.lb/kgcm/deg
- Indicateurs visuel (LED) et sonore (avertisseur) lorsque la valeur prédéfinie est atteinte
- 9 valeurs cibles pouvant être définies
- 50 emplacements de mémoire pour les valeurs mesurées
- Fourni en boîtier en ABS avec certificats d'étalonnage
- Alimentation : 2 batteries AAA (fournies)

CODE	CAPACITÉ	RESOL.
------	----------	--------

U08140003	6,8 - 135	1/2" 0,1	€ 265,00 € 186,00
U08140004	10 - 200	1/2" 0,1	€ 305,00 € 214,00
U08140005	17 - 340	1/2" 0,1	€ 369,00 € 258,00

Mesures angulaires de précision dans toutes les positions

PRÉCISION
 $\pm 2\%$



YouTube

831 A

Code U08310001

Adaptateur angulaire

- Mesures angulaires de précision dans toutes les positions
- Pour le serrage à droite et à gauche
- Précision : $\pm 2\%$
- Plage : 0 - 360°
- Résolution : 0,1°
- Indicateurs visuel (LED) et sonore (avertisseur) lorsque la valeur prédéfinie est atteinte
- 9 valeurs cibles pouvant être définies
- 50 emplacements de mémoire pour les valeurs mesurées
- Fourni en boîtier en ABS avec certificats d'étalonnage
- Alimentation : 2 batteries AAA (fournies)

€ 192,00 | € 134,00

Rapport de multiplication

1:3,4

828 X4

Code U08280401

Multiplicateurs de couple

- Modèle compact et léger pour des travaux d'entretien sur véhicules industriels, machines agricoles et véhicules de chantiers
- Livré avec levier d'arrêt en étui en nylon et constat de vérification
- Rapport de transmission: 4:1
- Couple d'entrée max: 400 Nm
- Rapport de multiplication: 1:3,4

€ 873,00 | € 611,00



ENTRÉE

SORTIE

CAPACITÉ
1400
Nm

1/2"

3/4"



305 N

Serre-tubes, modèle suédois avec mâchoires à 90° droites

- Acier au chrome vanadium

CODE	CAPACITÉ	LONGUEUR	€-39,80	€ 27,90
U03050002	1"	40 mm	330 mm	€ 27,90
U03050003	1 1/2"	55 mm	420 mm	€ 37,10
U03050004	2"	67 mm	540 mm	€ 57,00
U03050005	3"	103 mm	690 mm	€ 85,50

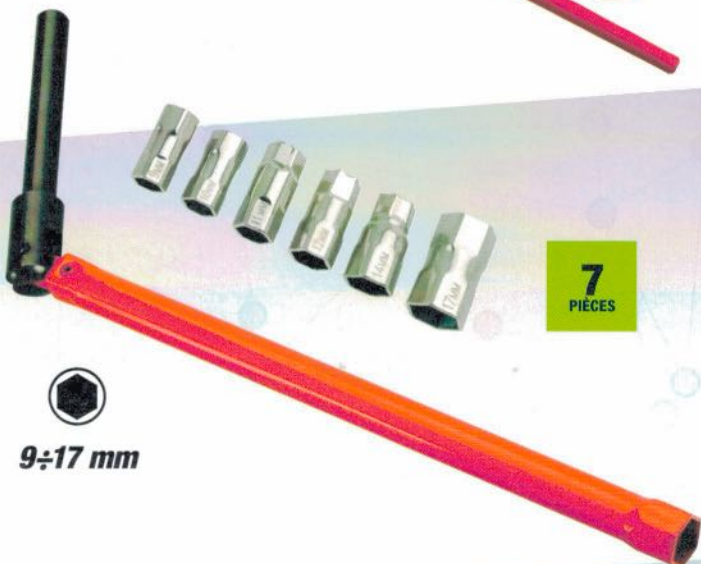

7
PIÈCES



9÷17 mm

307 A/S7

Code U03070001

Clé écrou robinet

- Pour le montage et le démontage des robinets et mitigeurs à fixation avec écrous
- Bras creux de 25 cm de longueur
- Embout creux pour écrous six pans de 13 mm
- Embouts fournis: 9, 10, 11, 12, 14, 17 mm

€-43,70 | € 30,60



PLASTIQUE

317 K

Code U03170012

Coupe-tubes pour tubes en plastique

- Pour la découpe de tubes PEX, PEHD, PVC, PER
- Modèle à crémaillère pour une découpe progressive et sans effort
- Corps en alliage léger
- Finition émaillée

€-57,00 | € 39,90

Ø 35 mm Ø 1 3/8"

Insert fileté en acier qui rend le coulissage plus rapide



Ø 3-30 mm Ø 1/8-1 1/8"



CUIVRE

314 C

Code U03140032

Coupe-tube pour tubes en cuivre et alliage léger

- Rouleaux cannelés pour découper les tubes bordés
- Insert fileté en acier qui rend le coulissage plus rapide
- Changement rapide de la molette, sans outils
- Bouton ergonomique
- Corps en alliage léger
- Finition émaillée
- Épaisseur du tube maxi: 2 mm

€-36,80 | € 25,80

207 E FORCE D'ACIER



YouTube

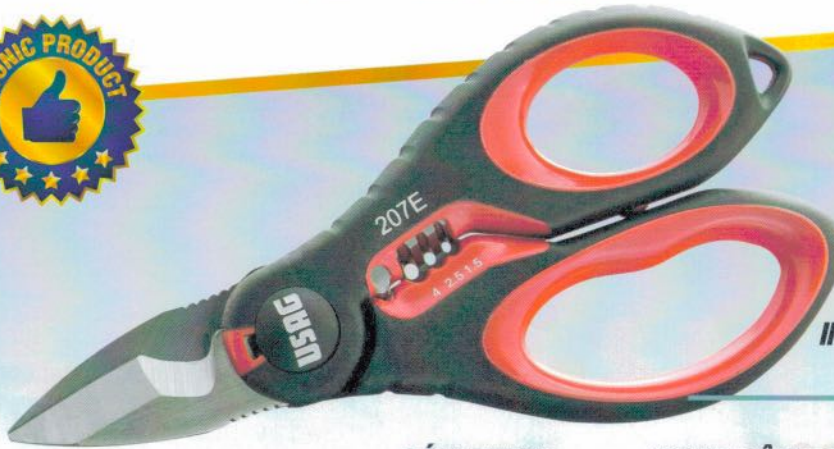

LE SEUL AVEC UNE STRUCTURE INTÉGRALE EN ACIER INOXYDABLE

Résistance à la flexion 180 Kg

DÉNUDEUSE INTÉGRÉE



1 dénudage
2 sertissage

COUPE-CÂBLES SUR LES DEUX LAMES



Adapté aux câbles multipolaires

MICRO-DENTS ANTIDÉRAPANTES



207 E

Code U02070006

Ciseaux professionnels pour électriciens

€ 40,10 | € 28,10



207 D LA RÉFÉRENCE POUR LES ÉLECTRICIENS



POIGNÉES RÉSISTANTES À LA FLEXION JUSQU'À 80 KG
en technopolymère renforcé de verre

ANNEAUX SURDIMENSIONNÉS



207 D

Code U02070008

Ciseaux d'électriciens

€ 26,30 | € 18,50



50 mm²



LAMES FLUIDES ET FORTES
en acier inoxydable avec micro denture et coupe-câble



YouTube



Ø 0,02÷10 mm²



146 B

Code U01460004

Pince à dénuder automatique, inclinée à 90°

€ 120,00 | € 84,00



Ø 4÷28 mm²



163

Code U01630001

Dénudeur de câble multifonction

- Pour le dénudage circulaire et longitudinal des câbles avec gaine extérieure en PVC

€ 41,50 | € 29,10



YouTube



0,5÷1 mm²
1,5÷2,5 mm²
4÷6 mm²

751

Code U07510002

Pince à sertir les cosses pré-isolées

€ 61,50 | € 43,10



0,14÷10 mm²



ISOLÉ

NON ISOLÉE

753 KA

Code U07530004

Pince à sertir auto-réglable pour cosses carrées

€ 242,00 | € 169,00



9 PROFILS DIFFÉRENTS

Pour armoires et équipements techniques

767

Code U07670001

Clé en croix universelle

€ 70,50 | € 49,40



- 1-1,2-1,5-1,8-2-2,5-3 mm
- ⊕ PH0-PH00-PH000
- ⊕ T5-T6-T7-T8-T9
- ⊕ TT10-TT15-TT20
- ⊕ PZ0-PZ1
- 0,9-1,3-1,5-2-2,5-3-4 mm
- ⊕ PT2-PT3-PT4
- PT0-PT1

341 SH33

Code U03410019

Tournevis porte-embouts de précision avec trente-deux embou

€ 40,40 | € 28,30



SMART FUNCTION

Sélection tension CA/CC,
résistance, fréquence

MAX
600 V

RMS



074 A

Code U00740001

Multimètre numérique SMART

- Fonction SMART : Sélection tension CA/CC, résistance, fréquence
- Prise de mesure CA/CC
- Prise de mesure de la résistance et de la continuité (signal sonore si la résistance est inférieure à 40 Ω)
- Prise de mesure de la fréquence
- Prise de mesure CA/CC avec ampèremètre 076 P



CAT III 600V

CARACTÉRISTIQUES TECHNIQUES

Tension continue DC (mV÷V)	1÷600 mV÷V
Tension alternative AC (mV÷V)	1÷600 mV÷V
Résistance (Ω÷MΩ)	0÷10 Ω÷MΩ
Fréquence kHz	3÷40 kHz
Type batterie (fournies)	2xAAA 1,5V

€147,00 | € 103,00



007 MV

Code U00070035

Pochette porte-outils (vide)

- Tissu haute résistance
- Fixation par courroie en Velcro
- Quatre poches extensibles pour outils
- Crochet pour ruban

€20,40 | € 14,30

Idéal sur les bornes
onduleur des voitures
hybrides et électriques
(CEI 11-27)

MAX
690 V



076 G

Code U00760006

Testeur de tension

- Test tension/continuité
- Identification phase/neutre
- Test rotation de phase
- Indication visuelle et sonore



CARACTÉRISTIQUES TECHNIQUES

Tension continue/alternée DC/AC (mV÷V)	12÷690 mV÷V
Fréquence kHz	50÷60 kHz
Type batterie (fournies)	1x9V

€135,00 | € 94,50



007 MLV

Code U00070030

Pochette porte-outils avec ceinture (vide)

- Tissu haute résistance
- Six poches extensibles pour outils
- Crochet pour ruban
- Ceinture réglable de 80 à 120 cm

€40,70 | € 28,50

360°



TÊTE PIVOTANTE



ALUMINIUM

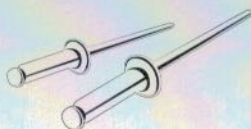

- Ø 2,4 mm
3/32"
- Ø 3,2 mm
1/8"
- Ø 4,0 mm
5/32"
- Ø 4,8 mm
3/16"

995 AF

Code U09950006

Riveteuse manuelle à tête pivotante

- Tête réglable à 360°
- Pour rivets en aluminium
- 4 têtes interchangeable
- Corps en alliage léger
- Poignées en plastique
- Clip en métal pour bloquer l'ouverture
- Livrée avec clé de démontage de la tête

€ 34,80 | **€ 24,40**



Récupérateur amovible pour les clous usés

COMPACTE ET PUISSANTE

330 mm de long seulement
20% d'effort en moins que le modèle standard

995 LA

Code U09950004

Riveteuse manuelle compacte et droite

- Modèle compact avec la même capacité qu'une riveteuse longue standard
- Le système de levier interne réduit l'effort de l'opérateur
- Pour rivets en aluminium et en acier
- 5 têtes interchangeable
- Récupérateur amovible pour les clous usés
- Corps en alliage léger
- Poignées en plastique

€ 61,50 | **€ 43,10**

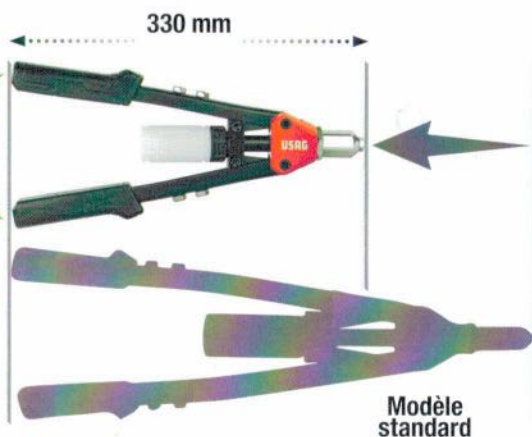

ALUMINIUM ET ACIER

- | | | |
|---------------------|---------------------|--------------------|
| ● Ø 2,4 mm
3/32" | ● Ø 4,0 mm
5/32" | ● Ø 6,4 mm
1/4" |
| ● Ø 3,2 mm
1/8" | ● Ø 4,8 mm
3/16" | |



ALUMINIUM ET ACIER

- Ø 2,4 mm
3/32"
- Ø 3,2 mm
1/8"
- Ø 4,0 mm
5/32"
- Ø 4,8 mm **ALUMINIUM
UNIQUEMENT**
3/16"

995 A

Code U09950001

Riveteuse

- Corps en alliage léger
- Levier de pression en tôle d'acier emboutie
- Ressort de rappel pour l'ouverture des manches
- Livré avec trois embouchores interchangeables et clé de service

€ 32,40 | **€ 22,70**

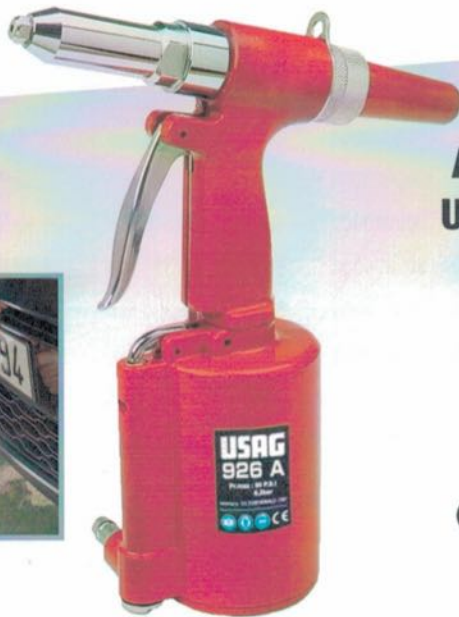

ALUMINIUM UNIQUEMENT

- Ø 2,4 mm
3/32"
- Ø 3,2 mm
1/8"
- Ø 4,0 mm
5/32"
- Ø 4,8 mm
3/16"

926 A

Code U09260001



Riveteuse oléopneumatique

- Livrée avec quatre buses interchangeables et clé de service

CARACTÉRISTIQUES TECHNIQUES

Course (mm)	14 mm
Consommation moyenne d'air (l/min)	113 l/min
Pression d'utilisation (bar)	6,2 bar
Niveau vibrations (m/s ²)	1,3 m/s ²
Admission taraudée (*)	1/4"
Ø minimum intérieur du tuyau d'air (mm)	10 mm

€ 240,00 | **€ 168,00**



501
PIÈCES

995 K

Code U09950005

Assortiment en coffret plastique

DESCRIPTION	DIMENSION	PCS
Riveteuse	995 A	1
Rivets en aluminium	995 AL/4,8x12	100
Rivets en aluminium	995 AL/3x10	100
Rivets en aluminium	995 AL/4x10	100
Rivets en aluminium	995 AL/3x8	100
Rivets en aluminium	995 AL/4x12	100

€ 92,50 | **€ 65,00**



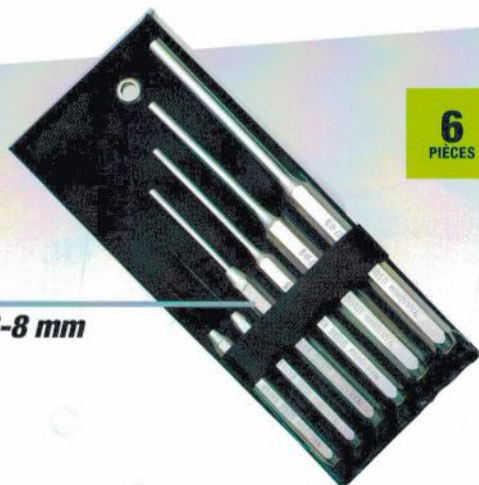

6
PIÈCES

2-3-4-5-6-8 mm

367 SE6

Code U03670081

Jeu de six chasse-goupilles

- 367/2x115-3x125-4x145-5x165-6x180-8x200 mm
- Livré en étui en plastique
- Acier au chrome vanadium
- Pointes rapportées et phosphatées pour les dimensions 2 et 3 mm

€ 56,50 | **€ 39,60**



UNI 7777 DIN 6475

Tête en acier au carbone forgé, soumise à traitement thermique pour assurer une durée plus longue et pour éviter les éclats et le champignonnage.

382

Marteaux de mécanicien

- Modèle allemand, tête carrée, plane et panne symétrique
- Manche en frêne

CODE	TÊTE	LONGUEUR		
U03820002	100 g	260 mm	€ 11,60	€ 8,20
U03820004	200 g	280 mm	€ 12,10	€ 8,50
U03820006	300 g	300 mm	€ 13,30	€ 9,40
U03820007	400 g	310 mm	€ 15,90	€ 11,20
U03820008	500 g	320 mm	€ 17,90	€ 12,60
U03820009	600 g	330 mm	€ 20,60	€ 14,50
U03820010	800 g	350 mm	€ 23,90	€ 16,80
U03820011	1000 g	360 mm	€ 26,90	€ 18,90
U03820013	1500 g	380 mm	€ 36,00	€ 25,20
U03820014	2000 g	400 mm	€ 46,70	€ 32,70



DIN 1041

MATIÈRES COMBINÉES POUR D'EXCELLENTS RÉSULTATS

1. Coeur en graphite : résistance maximale à la flexion
2. Haute qualité : corps en polypropylène qui absorbe les vibrations
3. Revêtement en caoutchouc résistant aux hydrocarbures

382 F

Marteaux de mécaniciens avec manche en graphite

- Modèle allemand, tête carrée, plane et panne symétrique
- Manche en graphite

CODE	TÊTE	LONGUEUR		
U03820102	200 g	285 mm	€ 19,20	€ 13,50
U03820103	300 g	300 mm	€ 20,60	€ 14,50
U03820105	500 g	310 mm	€ 23,30	€ 16,40
U03820107	800 g	350 mm	€ 28,90	€ 20,30
U03820108	1000 g	355 mm	€ 31,30	€ 22,00



6
PIÈCES

372 SE6

Code U03720181

Assortiment en étui en plastique

- Acier au chrome vanadium

DESCRIPTION	DIMENSION	PCS
Burins	362/125-150	2
Bédane	364/125	1
Chasse-clous	366/3x125-4x150	2
Pointeaux	368/4x125	1

€58,00 | **€ 40,60**



UNI 7784

376

Maillets

- Modèle avec embouts interchangeables en plastique
- Corps en acier au carbone
- Manche en frêne

CODE	TÊTE Ø	LONGUEUR	
U03760001	22 mm	250 mm	€13,30 € 9,40
U03760002	28 mm	275 mm	€16,90 € 11,90
U03760003	35 mm	300 mm	€21,50 € 15,10
U03760004	42 mm	325 mm	€29,00 € 20,30
U03760005	50 mm	350 mm	€39,70 € 27,80
U03760006	60 mm	380 mm	€57,50 € 40,30

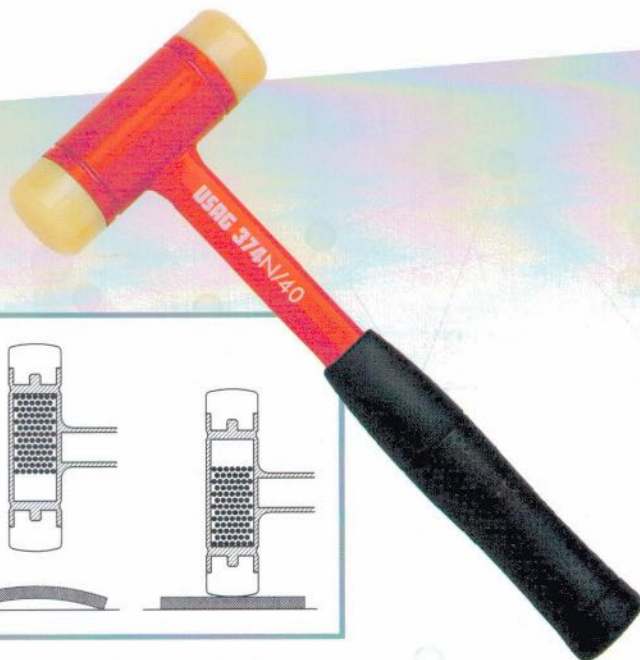

374 N

Maillets sans rebond

- Modèle avec embouts interchangeables en plastique
- Tête en partie remplie d'une grenaille métallique pour éviter le rebond
- Corps en acier au carbone

CODE	TÊTE Ø	LONGUEUR	
U03740004	35 mm	310 mm	€42,70 € 29,90
U03740005	40 mm	315 mm	€48,00 € 33,60
U03740006	50 mm	325 mm	€57,50 € 40,30
U03740007	50 mm	335 mm	€67,50 € 47,30

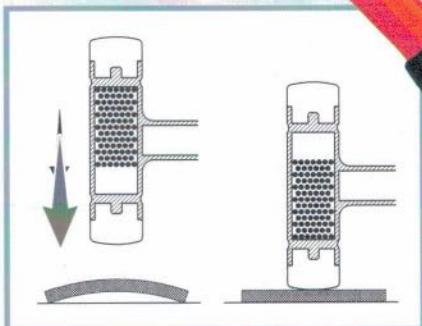

Tête en partie remplie d'une grenaille métallique pour éviter le rebond



127 mm

Adapté pour déplacer des plaques de verre, de marbre ou de métal

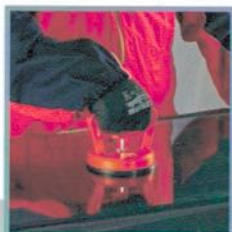

MAX
25 kg

424 A2
Code U04240102
Ventouse

€24,00 | **€ 16,80**

Pompez pour faire le vide



MAX
130 kg

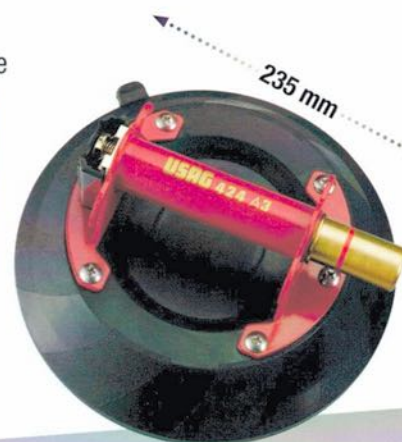

424 A3
Code U04240103
Ventouse avec poignée en acier et pompe manuelle

Fournie en boîtier plastique



€275,00 | **€ 193,00**



MAX
80 kg

424 N4
Code U04240008
Ventouses pour le transport et le positionnement des pare-brise

€46,30 | **€ 32,50**

Lame remplaçable

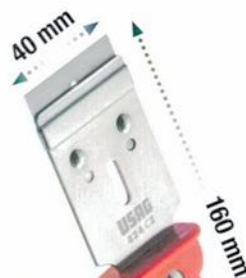

424 C2
Code U04240112
Grattoir multifonction

€14,30 | **€ 10,10**

3
PIÈCES



987 E/S3
Code U09870050
Jeu de trois spatules flexibles
• 987 E 32-50-75.

€31,60 | **22,20**

Lame flexible

3
PIÈCES



987 F/S3
Code U09870051
Jeu de trois spatules rigides
• 987 F 32-32 P-50.

€35,70 | **25,00**

Lame rigide



CAPACITÉ
120
cc

PRESSIION
413
bar



Modèle compact

421/120

Code U04210000

Mini pompes à graisse à levier

€ 24,70 | **€ 17,30**

CAPACITÉ
500
cc

PRESSIION
400
bar



421

Code U04210002

Pompes à graisse

€ 34,80 | **€ 24,40**



↔ 360
↑ 50
mm ↘ 210

M5÷M12

622 K/S1

Code U06220000

Assortiment de réparation des filets

- Pour réparer les filets endommagés - M5x0.8 - M6x1 - M8x1.25 - M10x1.5 - M12x1.75
- Contient forets HSS-G 13/64 - 6,3 - 21/64 - 10,3 - 31/64

€ 260,00 | **€ 182,00**

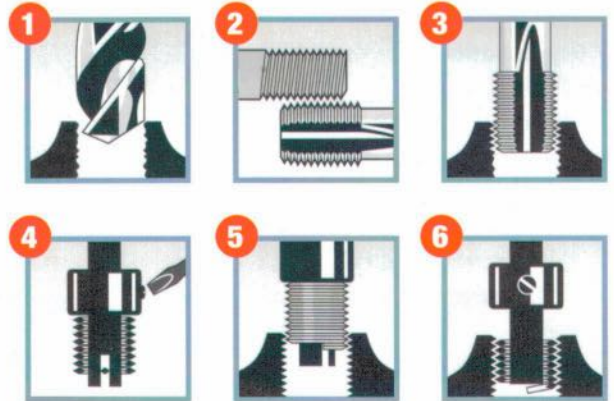
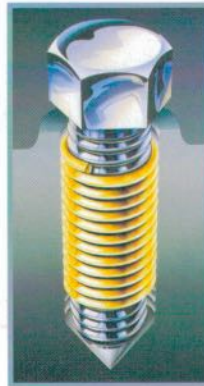

LAME EN ACIER INOXYDABLE

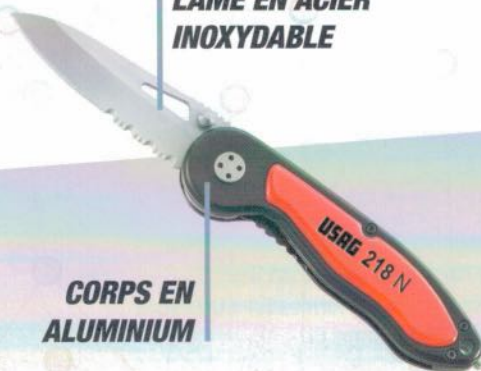

CORPS EN ALUMINIUM

COUPE-VERRE

218 N

Code U02180002

Couteau multifonction

- Longueur de la lame: 72 mm
- Longueur totale: 190 mm

€ 34,50 | **€ 24,20**



DIN 338

HSS-G

14
PIÈCES

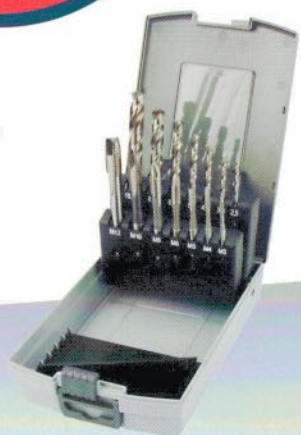

988 LA/S14

Code U09880070

Jeu de forets et tarauds

- Ø forets: 2,5-3,3-4,2-5,0-6,8-8,5-10,2
- M tarauds: 3x0,5-4x0,7-5x0,8-6x1-8x1,25-10x1,5-12x1,75

€ 87,50 | € 61,50

DIN 338

HSS-G

19
PIÈCES

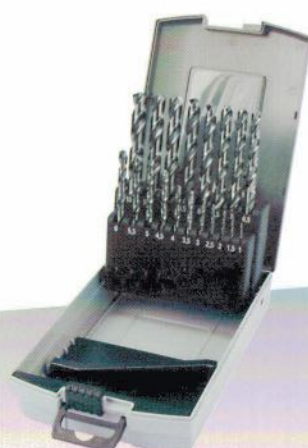

988 MA/S19

Code U09880073

Jeu de forets

- Ø forets: 1,0-1,5-2,0-2,5-3,0-3,5-4,0-4,5-5,0-5,5-6,0-6,5-7,0-7,5-8,0-8,5-9,0-9,5-10,0

€ 53,00 | € 37,10

DIN 338

HSS-G

25
PIÈCES

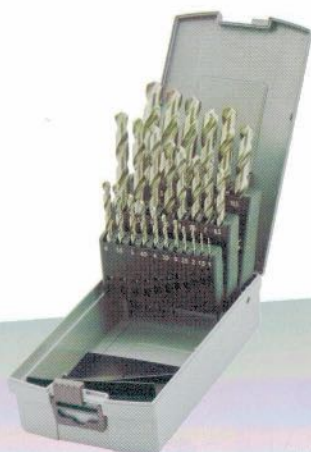

988 MA/S25

Code U09880074

Jeu de forets

- Ø forets: 1,0-1,5-2,0-2,5-3,0-3,5-4,0-4,5-5,0-5,5-6,0-6,5-7,0-7,5-8,0-8,5-9,0-9,5-10,0-10,5-11,0-11,5-12,0-12,5-13,0

€ 105,00 | € 73,50

HSS

3
PIÈCES

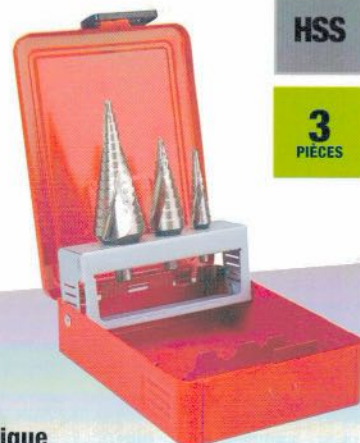

988 D/S3

Code U09880020

Jeu en coffret métallique

RÉF.	Ø ÉTAGES	Ø TIGE	LONGUEUR
988 D1	4-5-6-7-8-9-10-11-12 mm	6 mm	65 mm
988 D2	4-6-8-10-12-14-16-18-20 mm	8 mm	75 mm
988 D3	4-6-8-10-12-14-16-18-20-22-24-26-28-30 mm	10 mm	100 mm

€ 194,00 | € 136,00

HSS

12
PIÈCES



988 G/S12

Code U09880100

Jeu de 10 trépan

- Ø 19-22-25-29-35-38-44-51-57-64 mm.
- Profondeur de coupe max 38 mm

€ 199,00 | € 139,00

HSS

10
PIÈCES



Ø 6 mm

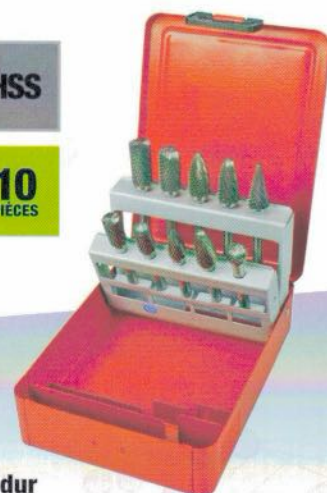

988 E/S10

Code U09880062

Fraises rotatives en métal dur

- 8 pièces (Ø 10 et 12 formes EA-EC-EF-EG)
- 2 pièces (Ø 12 formes ED-EM)

€ 493,00 | € 245,00



997 A

Serre-joints à vis

- Corps et rail coulisseau en acier forgé

CODE	OUVERTURE	SECTION			
U09970002	160 mm	16x7,5 mm	0,5 kg	€ 27,70	€ 19,40
U09970003	200 mm	19,5x9,5 mm	0,9 kg	€ 34,50	€ 24,20
U09970004	250 mm	22x10,5 mm	1,2 kg	€ 41,40	€ 29,00
U09970005	300 mm	25x12 mm	1,8 kg	€ 53,00	€ 37,10
U09970006	400 mm	25x12 mm	1,9 kg	€ 55,00	€ 38,50
U09970007	500 mm	25x12 mm	2,1 kg	€ 60,00	€ 42,00
U09970008	600 mm	25x12 mm	2,3 kg	€ 65,00	€ 45,50
U09970009	800 mm	27x13 mm	3,3 kg	€ 85,00	€ 59,50
U09970010	1000 mm	27x13 mm	3,7 kg	€ 96,50	€ 67,50

ARTICULATION
ORIENTABLE

BROCHE
COULISSANTE

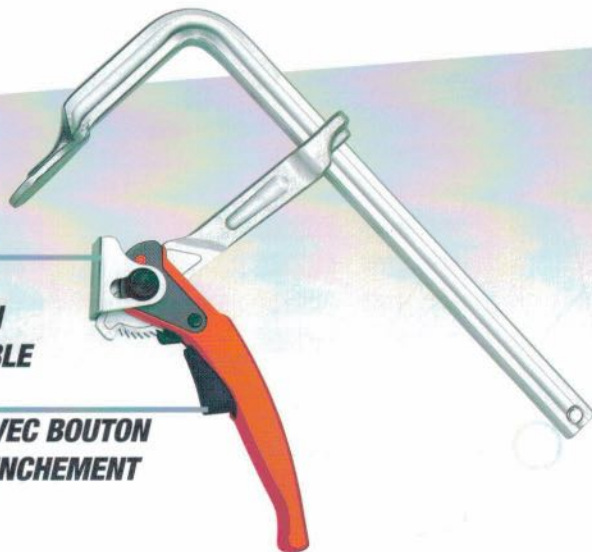

997 B

Serre-joints à levier

- Modèle à levier rapide avec régulation fine
- Corps et rail coulisseau en acier forgé
- Plan de pression orientable

CODE	OUVERTURE	SECTION			
U09970013	120 mm	13,5x6,5 mm	0,7 kg	€ 53,00	€ 37,10
U09970014	160 mm	16x7,5 mm	1 kg	€ 58,00	€ 40,60
U09970015	200 mm	19,5x9,5 mm	1,3 kg	€ 70,50	€ 49,40
U09970016	250 mm	22x10,5 mm	1,9 kg	€ 81,50	€ 57,00
U09970017	300 mm	25x12 mm	2,7 kg	€ 100,00	€ 70,00
U09970018	400 mm	25x12 mm	2,8 kg	€ 105,00	€ 73,50
U09970019	500 mm	25x12 mm	3 kg	€ 110,00	€ 77,00

PLAN DE
PRESSION
ORIENTABLE

LEVIER AVEC BOUTON
DE DÉCLENCHEMENT
INTÉGRÉ



200 S

Code U02000002

Monture de scie

- Coeur en acier revêtu de matériel plastique antiglisse et antichoc
- Livré avec lame au cobalt 200 C24

€ 35,30 | € 24,80

LAME PIVOTABLE
DE 45° ET 90°

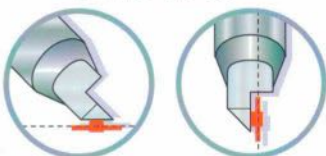

SYSTÈME POUR LE RÉGLAGE DE LA TENSION DE
LA LAME INTÉGRÉ DANS LA POIGNÉE



LES PRODUITS DE LA GAMME USAG 493 SONT FABRIQUÉS EN ITALIE ET RESPECTENT LES NORMES DE SÉCURITÉ ET DE DURABILITÉ LES PLUS ÉLEVÉES



EN 1492-1



493 A

Élingues plates

- Coefficient de sécurité: 7:1
- Accouplement couleurs et charges selon normes EN 1492-1

CODE	CHARGE	LONGUEUR	€	€
U04930002	1t	2m	€11,60	€ 8,20
U04930003	1t	3m	€17,10	€ 12,00
U04930004	1t	4m	€21,70	€ 15,20
U04930005	1t	5m	€26,50	€ 18,60
U04930006	1t	6m	€32,40	€ 22,70
U04930012	2t	2m	€22,30	€ 15,70
U04930013	2t	3m	€30,60	€ 21,50
U04930014	2t	4m	€38,00	€ 26,60
U04930015	2t	5m	€47,20	€ 33,10
U04930016	2t	6m	€55,00	€ 38,50
U04930022	3t	2m	€33,50	€ 23,50
U04930023	3t	3m	€46,00	€ 32,20
U04930024	3t	4m	€56,50	€ 39,60
U04930025	3t	5m	€68,50	€ 48,00
U04930026	3t	6m	€81,50	€ 57,00

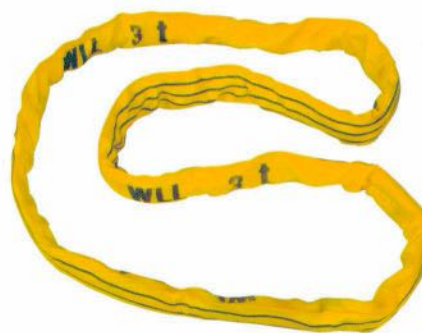

EN 1492-1



493 B

Élingues rondes

- Structure avec gaine renforcée anti-usure
- Coefficient de sécurité: 7:1
- Accouplement couleurs et charges selon normes EN 1492-2

CODE	CHARGE	LONGUEUR	€	€
U04930052	1t	1m	€9,60	€ 6,80
U04930053	1t	1,5m	€12,90	€ 9,10
U04930054	1t	2m	€18,20	€ 12,80
U04930055	1t	2,5m	€22,00	€ 15,40
U04930056	1t	3m	€26,30	€ 18,50
U04930062	2t	1m	€12,70	€ 8,90
U04930063	2t	1,5m	€19,00	€ 13,30
U04930064	2t	2m	€24,70	€ 17,30
U04930065	2t	2,5m	€31,20	€ 21,90
U04930066	2t	3m	€36,20	€ 25,40
U04930072	3t	1m	€17,40	€ 12,20
U04930073	3t	1,5m	€26,00	€ 18,20
U04930074	3t	2m	€32,70	€ 22,90
U04930075	3t	2,5m	€40,10	€ 28,10
U04930076	3t	3m	€47,20	€ 33,10



EN 12195-2

493 C

Élingues pour ancrage

- Longueur ruban 35÷50 mm
- Tendeur à cliquet 35÷50 mm
- Charge d'ancrage 1000÷2000 N
- Crochet pour codes U04930102, U04930103, U04930104
- Double crochet pour code U04930106
- Norme de référence: EN 12195-2

CODE	CHARGE	COURROIE	€	€
U04930102	1000 N	35 mm x 4 m	€35,00	€ 24,50
U04930103	1000 N	35 mm x 5 m	€39,20	€ 27,50
U04930104	2000 N	50 mm x 8 m	€41,40	€ 29,00
U04930106	2000 N	50 mm x 10 m	€41,40	€ 29,00

CHAUSSURES DE SÉCURITÉ S1P EXCELLENTE TRANSPIRATION



Fabriqué en Italie

S1P
SRC
ESD

3500 S1P

Chaussures de sécurité avec dessus très transpirant

- Catégorie S1P
- Chaussures basses en tissu avec surimpression en microfibre
- Doublure 100% polyester avec traitement en nid d'abeille permettant d'améliorer la circulation d'air et les problèmes de transpiration
- Embout composite léger et résistant
- Semelle préformée amovible, en polyuréthane double densité bicolore, permettant la circulation de l'air, lavables et antibactériennes.

Elles offrent confort et amorti

- Semelle en polyuréthane double densité, résistant à la flexion et à l'abrasion, protégée contre les graisses et antidérapantes
- Confortable semelle intercalaire anti-perforation
- Forme 12
- 100% sans métal
- Usage recommandé : travaux légers, industrie mécanique, logistique/emballage

€ 118,00 | **€ 70,00**

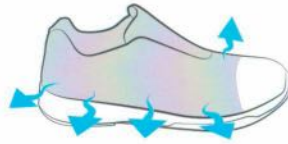

**DESSUS EN
TISSU ET
MICROFIBRE**



FIT

12

100%
**SANS
METAL**

CE EN ISO 20345: 2011

US	EU	UK	CODE	US	EU	UK	CODE
4	36	3	U35000036	8,5	42	8	U35000042
5	37	4	U35000037	9,5	43	9	U35000043
5,5	38	5	U35000038	10	44	10	U35000044
6,5	39	5,5	U35000039	11	45	11	U35000045
7	40	6	U35000040	11,5	46	11,5	U35000046
8	41	7	U35000041	12,5	47	12	U35000047

MID 2014/32/UE



981 A

Mètre à ruban professionnel avec revêtement anti-choc

- Précision de Classe II
- Corps anti-chocs en ABS

CODE	L	COURROIE	ESCALIERS	€	€
U09810036	3 m	19 mm	mm	€ 10,50	€ 7,40
U09810037	5 m	28 mm	mm	€ 17,90	€ 10,50
U09810038	8 m	28 mm	mm	€ 20,90	€ 14,70



984 MN

Niveaux en aluminium avec semelle magnétique

- Corps en aluminium peint en rouge avec semelle rectifiée
- Liquide fluorescent, insensible aux températures de -50° à +50°C
- Bulle indivisible

CODE	L	BASE	PRÉCISION	€	€
U09840024	300 mm	22 mm	0,057° = 1 mm/m	€ 29,40	€ 20,60
U09840025	400 mm	22 mm	0,057° = 1 mm/m	€ 31,30	€ 22,00
U09840026	500 mm	22 mm	0,057° = 1 mm/m	€ 38,10	€ 26,70



- SMD LED
- IP20
- Lampe: 5 h
Torche: 9 h
- 4,5 h
- IK07
- Li-ion

889 RD

Code U08890035

Lampe d'inspection à LED

€ 112,00 | € 78,50



YouTube

DOUBLE USAGE



LAMPE

TORCHE

RECHARGEABLE

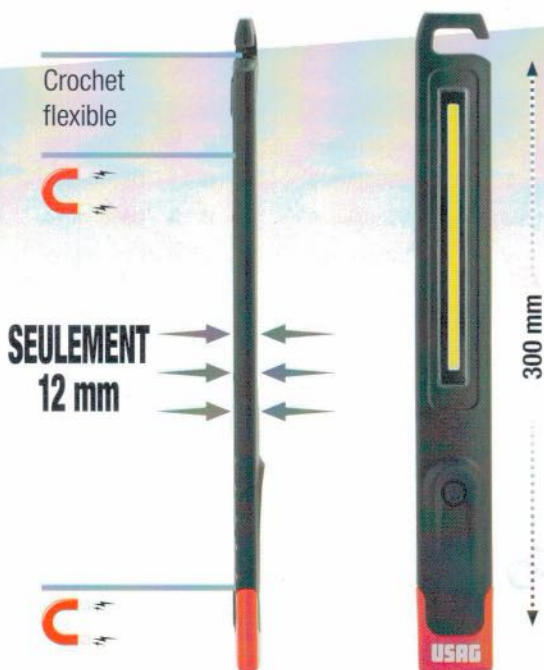

- COB LED
- IP54
- 2,5/5 h
- 4 h
- IK06
- Li-Poly

889 SA

Code U08890019

Lampe d'inspection à LED extra fine et ultra lumineuse

€ 132,00 | € 92,50



YouTube



RECHARGEABLE

USB



- SMD LED
- 2/5 h
- Li-ion
- IP54
- 6 h

889 TR

Code U08890073

Torche LED rechargeable en aluminium - 600 lumens

€ 75,50 | € 53,00

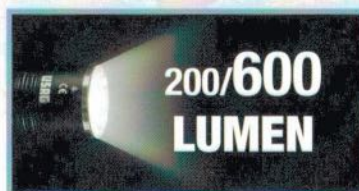

RECHARGEABLE

USB

360°



- Lampe COB LED
- Torche SMD LED
- Lampe: 3h
Torche: 10h
- IP20
- 4,5 h
- Li-ion

889 RP

Code U08890045

Lampe d'inspection à LED rechargeable, compacte

€ 67,50 | **€ 47,30**



YouTube

DOUBLE USAGE



LAMPE

TORCHE

RECHARGEABLE USB



YouTube

80°



Base aimantée

- COB LED
- IP67
- 2,5 h
- 1 = 8 h
2 = 4 h
3 = 2,5 h
- IK07
- Li-ion

889 RT

Code U08890038

Projecteur LED rechargeable - certifié IP67

€ 291,00 | **€ 204,00**

3 NIVEAUX DE LUMINOSITÉ



FONCTIONNE AVEC OU SANS FIL !

Câble de 5 mètres fourni

500, 1000 et 1500 lumens d'un simple appui sur un bouton



- COB LED
- IP54
- 24/6,5 h
- 3xAAA

889 LTE

Code U08890014

Lampe frontale LED

€ 64,00 | **€ 44,80**



RÉGLABLE



SANGLE ANTIDÉRAPANTE



CAPTEUR DE MOUVEMENT



MAINTENANCE DES VOITURES HYBRIDES ET ÉLECTRIQUES

LES PRINCIPALES OPÉRATIONS POUR L'ATELIER



SÉCURITÉ DU SYSTÈME

Exclusion de la tension
du système électrique
pour effectuer l'entretien
du véhicule



MAINTENANCE DE LA CELLULE DE BATTERIE

Remplacez les cellules
usées pour reconditionner
la batterie.



LE SAVIEZ-VOUS ...

- A. Les voitures hybrides et électriques installent des systèmes électriques avec **des tensions élevées et potentiellement dangereuses** (plus de 200 V CC et 600 V CA).
- B. Les travaux de maintenance sur les voitures hybrides et électriques équivalent à des travaux électriques, comme spécifié par la réglementation de chaque pays.
- C. Pour assurer la sécurité lors des opérations, faut utiliser des équipements **avec isolation 1000V: outils, gants, surgants et tapis de protection.**



LE NÉCESSAIRE POUR LA SÉCURITÉ

NEW



8
PIÈCES

3/8"

↔ 435
↓ 70
↗ 270
mm

098 3/8" HYB8

Code U00980508



Kit Sécurité pour véhicules hybrides et électriques dans un coffret ABS

- Coffret haute résistance en ABS avec système de fermeture rapide

DESCRIPTION	RÉF./DIMENSION	PCS
Douilles douze pans - 1000 V	098 3/8" 8-10-12	3
Cliquet réversible 3/8" - 1000 V	098 A 3/8"	1
Rallonges 3/8" - 1000 V	098 B 3/8" 150	1
Pincès à becs demi-ronds, extra longs et droits - 1000 V	081 EX 200	1
Tournevis pour vis à fente - 1000 V	091 1x5,5x125	1
Tournevis pour vis à empreinte PHILLIPS® - 1000 V	091 PH 2x125	1

~~€ 365,00~~ | **€ 256,00**

NEW

ASSORTIMENT POUR LA SÉCURITÉ ET LA MAINTENANCE DES CELLULES DE BATTERIE!

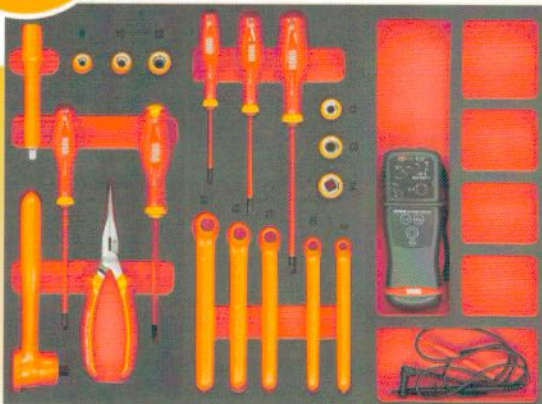

519 M 098HYB8

519 M 098HYB11

076 G

20
PIÈCES

495 098HYB

Code U04958010

Kit Sécurité et Maintenance pour cellules de batterie - 1 tiroir

DESCRIPTION	RÉF.	PCS
Douilles douze pans 1000 V (8-10-12), cliquet réversible 1000 V (098 A 3/8"), rallonge 3/8" 1000 V, tournevis 1000 V pour vis à fente (1X5,5X125), vis PHILLIPS® (2x125) et pince à becs extra-longs démi-ronds 1000 V	519 M 098HYB8	8
Douilles douze pans 1000 V, (11-13-14) cles polygonales doubles 1000 V (8-10-12-13-14) et tournevis 1000 V pour vis à fente (0,5x3x75-0,8x4x100-1,2x6,5x150)	519 M 098HYB11	11
Testeur de tension	076 G	1

~~€ 880,00~~ | **€ 565,00**



**5 TIROIRS
3 MODULES**

NEW

20
PIÈCES

516 SP5HYA-S

Code U05168024

Servante START avec kit Sécurité pour cellules de batterie

DESCRIPTION	RÉF.	PCS
Douilles douze pans 1000 V (8-10-12), cliquet réversible 1000 V (098 A 3/8"), rallonge 3/8" 1000 V, tournevis 1000 V pour vis à fente (1X5,5X125), vis PHILLIPS® (2x125) et pince à becs extra-longs démi-ronds 1000 V	519 M 098HYB8	8
Douilles douze pans 1000 V, (11-13-14) cles polygonales doubles 1000 V (8-10-12-13-14) et tournevis 1000 V pour vis à fente (0,5x3x75-0,8x4x100-1,2x6,5x150)	519 M 098HYB11	11
Testeur de tension	076 G	1

~~€ 1.531,00~~ | **€ 996,00**

NOUVEAU DÉMARREUR PORTABLE

TRANSFORMATEUR INTÉGRÉ 3500 A

Pas d'alimentation externe



NEW

BOUTON TEST

Indication LED de l'état de charge de la batterie



BATTERIE AGM
(Absorbed Glass Mat)

12 V

1200 A



3500 A

**LONGUEUR DU
CABLE 155 cm**

1613 RA12

Code U16130019



YouTube

Booster de démarrage professionnel 12 V, portable

- Prévu pour un usage professionnel intensif
- Booster de démarrage d'urgence pour 2 roues, voitures, vans et véhicules commerciaux 12V
- Témoin de charge de la batterie interne du booster de démarrage
- Pour connaître l'état de charge de la batterie du véhicule, raccordez les câbles et appuyez sur le bouton TEST (Rouge : la batterie doit immédiatement être rechargée/remplacée ; Jaune : Batterie presque vide ; Vert : Batterie pleine)
- Pincettes droites
- Coque antichoc en ABS
- Convient également pour les batteries scellées
- Livré avec un câble de charge secteur

€ 580,00 | **€ 384,00**



**SIÈGE POUR CÂBLE DE
CHARGE ET BRIQUET
CIGARETTE**



FUSIBLE EXTERNE

Protection contre les surtensions jusqu'à 300A. Facile à remplacer en cas de surcharge

CONNECTEUR ARRIÈRE POUR LA SÉLECTION DE LA TENSION



NEW

FUSIBLE EXTERNE

Protection contre les surtensions jusqu'à 300A.

**LONGUEUR DU
CABLE 155 cm**

12 V
24 V

1400 A
700 A

BATTERIE AGM
(Absorbed Glass Mat)



12V - 3700 A

24V - 1860 A

1613 AGM 12-24

Code U16130013

Booster de démarrage professionnel 12-24 V, portable

- Pour les démarrages d'urgence, comme chargeur de batterie et comme source d'énergie supplémentaire pour les véhicules (mémoire sauvegardées) et pour les appareils électriques 12V ou 24V
- Idéal pour les voitures, les vans, les camions, les bateaux, les véhicules agricoles, les groupes électrogènes, etc.
- Coque ABS antichoc
- Protection contre les surtensions
- Également compatible avec les batteries scellées
- Pincettes coudées
- Livré avec un chargeur et un câble pour allume-ciga-

€ 1.313,00 | **€ 889,00**

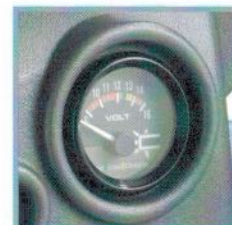

VOLTMÈTRE

pour l'indication de l'état de charge de la batterie interne

POUR BATTERIES

6 ÷ 12 V

avec système
"Marche/Arrêt"



890 K

Code U08901000

Testeur de batterie numérique avec imprimante

€ 693,00 | **€ 485,00**

E-OBD OBD-II



ATTENTION
utilisez cet accessoire
seulement avec
démarreurs 12V



1613 OBD

Code U16130003

Protection de mémoire OBD 12 V

€ 54,00 | **€ 37,80**

12 V

12 V



1612 BA12

Code U16120006

Système de protection 12 V pour unité centrale

- Protège l'unité de commande pendant les opérations de soudage ou au démarrage avec un chargeur, un démarreur ou des câbles

€ 85,50 | **€ 60,00**

24 V



1612 BA24

Code U16120007

Système de protection 24V pour unité centrale

- Protège l'unité de commande pendant les opérations de soudage ou au démarrage avec un chargeur, un démarreur ou des câbles

€ 85,50 | **€ 60,00**

gamme de mesure: -60÷625°
Rapport optique: 16:1



YouTube



Compatible avec
thermocouple K

1651

Code U16510001

Thermomètre numérique à infrarouge

€ 186,00 | **€ 130,00**



22
PIÈCES



1881 S22

Code U18810082

Jeu de 22 clés pour montage et démontage d'écrous de poulies alternateurs

- Livré en étui en plastique

€ 138,00 | **€ 96,50**

KIT UNIVERSEL POUR LE RETRAIT D'ÉCROUS ET DE VIS DE BLOCAGE DE ROUE



10
PIÈCES

272 DS

Code U02720001

Kit pour extraire les écrous et vis des roues en alliage

- N'endommage pas la jante en alliage
- Embouts spéciaux en carbure de tungstène capables de percer tout type de matériau (lubrifier avec de l'huile de coupe à chaque utilisation)
- Douilles coniques super minces pour centrer/extraire sur tout type de roue en alliage

€ 328,00 | **€ 214,00**

YouTube
VIDEO
TUTORIEL



**EXTRACTEURS TESTÉS POUR
SUPPORTER PLUS DE 150 N
IDÉAL POUR LES VIS BMW**

Écrous et vis de blocage standard:
dévisser rapidement
avec les douilles coniques



Écrous et vis à bague tournante:
percer et extraire en toute
sécurité avec les outils spéciaux



447 T

Code U04470101

Dispositif pneumatique de démontage amortisseurs

- Idéal pour les voitures
- Système de mise à niveau automatique des deux bras supérieurs : convient également pour les ressorts coniques et désalignés
- Auto-lubrifiant : aucune lubrification et/ou graissage nécessaires sur les colonnes coulissantes
- Livré avec supports inférieurs 447 TC1 (78÷130 mm) et 447 TC2 (105÷182 mm), étau 447 TA et fixations supérieures universelles 447 TB1
- Dimensions compactes qui facilitent l'installation dans les ateliers 470x450x1390 mm
- Conforme à la DIRECTIVE MACHINES 2006/42/CE

CARACTÉRISTIQUES TECHNIQUES

Puissance de compression	735 kg (6 bar) - 1226 kg (10 bar)
Pression d'utilisation	6÷10 bar
Course du piston	420 mm
Cylindre	Alliage d'aluminium et résine de nylon

60 kg	mm	↔ 470 ↓ 1.390 ↗ 450
-------	----	---------------------------

€ 1.961,00 | **€ 1.160,00**

CONFORMITÉ À LA DIRECTIVE MACHINES

Le dispositif de démontage pour amortisseurs USAG est conçu pour satisfaire totalement la Directive 2006/42/CE. Certaines caractéristiques de la machine ont été définies de manière à assurer la plus grande sécurité pour l'opérateur:

- Protection frontale
- Dispositif d'arrêt de piston en cas d'ouverture de la protection frontale
- Vitesse limitée : toujours inférieure à 10 cm/s
- Système de blocage de la mâchoire et du piston en cas d'interruption de l'alimentation en air



**PUISSANCE DE
COMPRESSION**
**735 kg (6 bar),
1226 kg (10 bar).**



YouTube



NEW

3
PIÈCES

1 1/2"

17 19 21

270 C/C3

Code U02700106

Assortiment de douilles à chocs pour jantes avec protection en Teflon en boîtier modulaire

€ 58,50 | € 41,00

↔ 190
↑ 58
mm ↘ 144

1 1/2"

Mercedes-Benz

19,35 mm
16,1 mm



270 BM

Code U02700140

Clé à douille à chocs pour écrous de roue Mercedes

- Idéale pour les modèles : Classe C et GLK (W204), Classe E (W211, W212, W207), Classe SLK (W172), Classe ML(W164, W166), Classe CL(W216), Classe S (W221, W222)

€ 13,70 | € 9,60



REVÊTEMENT DE PROTECTION

Le revêtement spécial en téflon réduit le risque de dommages lors de travaux sur des jantes en alliage d'aluminium



CODE COULEUR

le revêtement en téflon rend chaque taille facilement reconnaissable



10
PIÈCES



YouTube



425 TPMS

Code U04250005

1,2 kg ↔ 360
mm ↑ 65
↘ 160

Kit avec 10 outils pour monter/démonter les valves de pneu avec système de contrôle de la pression du pneu (TPMS)

€ 307,00 | € 215,00



1,4÷10 Nm

Universelle pour tous les types de valves TPMS

CEE 86/217

ÉCHELLE EN BAR/PSI



927 MN

Code U09270003

Pistolet de gonflage avec manomètre

€ 91,50 | € 64,00

NEW

236 K pour douilles



ACCESSIBILITÉ ÉLEVÉE
TÊTE DE LA MÊME TAILLE QU'UN
CLIQUET*



39 mm

*Comparaison avec un cliquet 1/2"



YouTube

236 KE pour embouts



DIMENSION MINIMUM
COUPLAGE DIRECT
POUR EMBOUTS À CHOCS



Bague de retenue
39 mm en acier, intégrée

YouTube



UTILISATION AVEC CLIQUET OU CLÉ À CHOCS

DOUILLES



236 K

Rallonge de chaîne en aluminium
pour douilles

CODE	□	L	H	📏
U02360700	1/2"	340 mm	39 mm	1,1 kg
U02360698	1/4"	260 mm	27 mm	300 g

U02360700 1/2" 340 mm 39 mm 1,1 kg €116,00 | € 81,00

U02360698 1/4" 260 mm 27 mm 300 g €87,50 | € 61,50

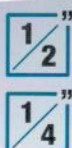

13
PIÈCES



236 K/C13

Code U02360852

Assortiment rallonge de chaîne
douilles à chocs en coffret ABS

€279,00 | € 184,00

3 kg | 435 mm | 70 mm | 270 mm

EMBOUITS



236 KE

Rallonge de chaîne porte-embouts
en aluminium

CODE	□	◇	L	H	📏
U02360705	1/2"	1/2"	340 mm	24 mm	1,1 kg
U02360710	1/4"	1/4"	260 mm	19 mm	300 g

U02360705 1/2" 1/2" 340 mm 24 mm 1,1 kg €116,00 | € 81,00

U02360710 1/4" 1/4" 260 mm 19 mm 300 g €87,50 | € 61,50



18
PIÈCES



NEW

236 KE/C18

Code U02360890

Assortiment rallonge de chaîne et
embouts à chocs en coffret ABS

€403,00 | € 184,00

3 kg | 435 mm | 70 mm | 270 mm

PRESSION RÉGLABLE JUSQU'À 4 BARS



Livré avec garnitures de rechange:

- 1 bouchon pour diamètres différents 44-45-46mm (2847 N11) et bidon de récupération du liquide

2847/3

Code U28470084

12 V

Purgeur de freins

- Permet de changer, remplir, purger les circuits de frein des voitures et des véhicules industriels
- Appareil exclusivement conçu pour les liquides de frein DOT 3, DOT 4, DOT 5.1. Sans LHM.
- Pression réglable jusqu'à 4 bars
- Arrêt automatique à 10% du réservoir (1 l)
- Alimentation 12 V avec pinces de batterie
- Logement pour accessoires à l'arrière
- Roulettes intégrées et poignée pour faciliter le transport
- Système de manoeuvre du liquide: pompe péristaltique, pas de contact direct entre le liquide et les parties mobiles de la pompe, pas de pression d'air sur le liquide

€ 1.548,00 | € 983,00

CARACTÉRISTIQUES TECHNIQUES

Système de manoeuvre du liquide	Pompe péristaltique : pas de contact direct entre le liquide et les parties mobiles de la pompe, pas de pression d'air sur le liquide
Alimentation	12 V (borne de batterie)
Capacité réservoir	10 liters
Limiteur de pression	4 bar
Tuyau à spirale	4 m (élastique)
Câble d'alimentation	4 m



2847 N4

Code U28470098Q

Bouchon universel

- Pour purgeur de freins 2847/3

€ 173,00 | € 121,00



21
PIÈCES



2800 S21

Code U28000085

Kit de 21 outils pour les pistons de frein

- Compatible avec les modèles de voitures suivants: Citroen, Audi, Fiat/Alfa Romeo, Ford, Isuzu, Honda, Jaguar, Bmw, Mercedes, Mitsubishi, Nissan, Rover, Toyota, Volvo, Volkswagen, Mazda, Saab, Gm, Subaru, Peugeot, Renault, Mini, Opel.

2,6 kg | mm ↔ 320
↑ 250
↙ 50

€ 178,00 | € 125,00



6
PIÈCES

1 1/2"

NEW

14-16-18

233 1/2" MXZN/C6

Code U02332513

↔ 210
↑ 60
mm ↙ 130

Assortiment de douilles courtes et longues pour vis XZN en boîtier ABS (6 pcs)

- Idéal pour les étriers de frein du Touareg VW (essieu arrière) ou du Mercedes Atego (camion)
- 233 1/2 MXZN/14-16-18-14L-16L-18L.

€ 106,00 | € 74,00

443 N

CLÉ AUTOMATIQUE À REPRISE RAPIDE POUR FILTRES À HUILE



**SERRAGE AUTOMATIQUE
DE LA SANGLE**

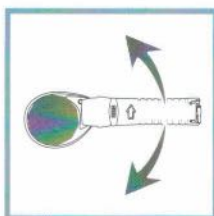

EFFET CLIQUET

Rapidité d'emploi

Possibilité de travailler aussi dans des endroits étroits



**LEVIER POUR AUGMENTER
LA PUISSANCE DE SERRAGE**



YouTube



443 N

66÷105 mm

Code U04430005

Clé automatique à reprise rapide pour
filtres à huile (voitures)

€ 105,00 | **€ 70,50**

443 NC

106÷150 mm

Code U04430007

Clé automatique à reprise rapide pour
filtres à huile (véhicules industriels)

€ 121,00 | **€ 81,50**



60÷80 mm

80÷100 mm



YouTube

446 E/SE2

Code U04460015

Jeu de deux coiffes autoserrantes pour filtres à huile

• 446 E/60÷80-80÷100 mm

€ 164,00 | **€ 115,00**



80
LITRES



263 RA

Code U02631600

Collecteur d'huile (80 litres)

- Pour la vidange d'huile par le bas
- Capacité du réservoir 80 litres
- Indicateur latéral pour contrôler le niveau d'huile dans le réservoir
- Compatible avec liquide de frein et antigel DOT
- Collecteur en acier de grande qualité, capacité 13,5 litres (code rechange 1004717-18)
- Diamètre du collecteur 550 mm
- Grille en plastique à l'intérieur du collecteur

(code rechange 1004717-19)

- Tige en acier télescopique, diamètre 38 mm, fixée à l'aide de bagues métalliques
- Vidange du réservoir par air comprimé avec soupape de sécurité (maxi 3,5 bars)
- Flexible de décharge 1800 mm de long (code rechange 1004717-20)
- Hauteur réglage de 1140 à 1580 mm
- 4 roues pivotantes Ø 70 mm

€ 611,00 | **€ 342,00**

**Compatible avec
liquide de
frein et antigel DOT**



Tube extérieur en polyuréthane résistant aux chocs pour le contrôle du réservoir



Bloc de jonction métallique avec bague d'étanchéité EDPM



Connexion pour accrochage au collecteur d'huile

16
PIÈCES

3/8"

263/S16

Code U02631400

Kit de vidange d'huile

- Douilles magnétiques pour tenir les bouchons
- 1 clé articulée 3/8"
- 2 bits
- 6 bit
- 6 hexagonal socket
- 1 TORX® bit

○ 8-10 mm.

○ 8-10-12-13-14-17 mm.

● 13-14-17-18-19-21 mm.

⊕ T45.



**PLATEAU DE
COLLECTE
D'HUILE INTÉGRÉ**

€ 189,00 | **€ 125,00**

263 VAG

Code U02631150

Embout de bouchon de vidange pour Audi et Volkswagen

- Entraînement carré 3/8"
- Pour dévisser et retirer les nouveaux bouchons d'huile en plastique moulé de tous les nouveaux véhicules Audi et Volkswagen
- Pour les modèles suivants :
Audi A1, A3, A4, A5, A6, A7, Q3, Q5, Q7, TT, TTS
Seat Alhambra, Leon, Toledo,
Skoda Octavia, Rapid, Superb, Yeti
Volkswagen Maggolino, Caddy, CC, Golf, Jetta, Passat, Polo, Scirocco, Sharan, Tiguan, Touran

€ 17,80 | **€ 12,50**

3/8"





3
TON

30,5
kg

CE

3t

2550 A

Code U25500001

Cric de maintenance hydraulique 3t pour voitures et véhicules commerciaux

- Structure en acier
- Polyvalent et compact pouvant être utilisé dans les espaces restreints
- Capacité élevée convenant aux voitures, SUV et vans
- Système de pompage double qui accélère la montée du véhicule
- Équipé d'une commande de descente manuelle
- Soupape de purge d'air, évitant le risque de surcharge
- Poignée avec amortisseur en caoutchouc
- Roues en polyuréthane

€ 342,00 | € 239,00



COMPACT

Seulement 615 mm de haut



133÷465
mm



2
TON

32,5
kg

CE

2t

2550 B

Code U25500002

Cric de maintenance hydraulique 2t

- Structure en acier
- Polyvalent et compact pouvant être utilisé dans les espaces restreints
- Système de pompage double qui accélère la montée du véhicule
- Équipé d'une pédale de levée
- Équipé d'une commande de descente manuelle
- Soupape de purge d'air, évitant le risque de surcharge
- Poignée avec amortisseur en caoutchouc
- Roues en polyuréthane

€ 482,00 | € 337,00



COMPACT

seulement 75 mm de hauteur



75÷505
mm

Pédale de levée



1950 C

Paire de chandelles

- Réglables en hauteur avec mécanisme cranté et système de libération à levier
- Goupille de verrouillage à chaîne
- 1950 C/3 : Modèle avec 10 positions de réglage
- 1950 C/6 : Modèle avec 13 positions de réglage

CODE	CAPACITÉ	H MAX	H MIN	DIMENSIONS	
U19501001	3 t	427 mm	300 mm	207x188 mm	7 kg
U19501002	6 t	620 mm	400 mm	285x250 mm	14 kg

€ 95,00 | € 66,50

€ 137,00 | € 96,00



2 en 1

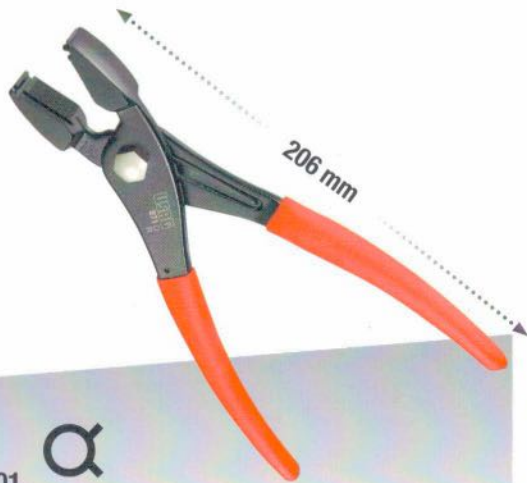

871 D
Code U08710001

Pinces pour colliers autoserrants

- Modèle avec dispositif d'accrochement frontal ou latéral
- Mâchoires avec surface de prise moletée
- Ressort interne
- Poignées ergonomiques anti-dérapantes

€ 54,50 | **€ 38,20**

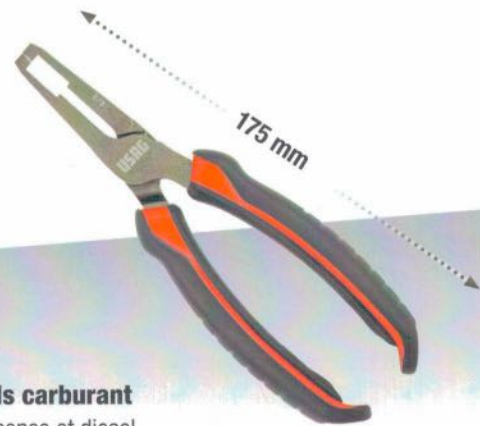

870 C
Code U08700006

Pince pour raccords carburant

- Pour véhicules à essence et diesel
- Poignées ergonomiques bi-matière

€ 65,50 | **€ 45,90**

3 POSITIONS
DE TRAVAIL

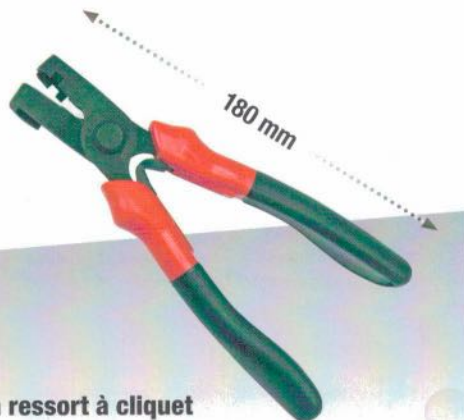

871 C
Code U08719005P

Pince pour collier à ressort à cliquet

- Tête à trois axes pour travailler dans toutes les positions
- Pour ouvrir et refermer les colliers à ressort à cliquet sur les circuits de carburant, le collecteur d'admission et les circuits hydrauliques
- Corps en acier, finition phosphatée
- Poignées ergonomiques bi-matière

€ 77,00 | **€ 51,00**



468 M

Outils pour roulements et joints

- Ils simplifient la pose des bagues extérieures des roulements à billes à contact oblique
- Les axes, les portées de roulements et les bagues d'étanchéité ne sont pas endommagés
- Bague réglable sur 3 positions
- Poignée en acier
- Peuvent être utilisés sur la plupart des véhicules, dont les 2 roues

CODE	CAPACITÉ	LONGUEUR	€ 103,00	€ 72,00
U04680150	9,5÷50 mm	176 mm	€ 103,00	€ 72,00
U04680151	18÷90 mm	210 mm	€ 129,00	€ 90,50

9
PIECES

Deux brosses métalliques
Ø 20mm et 25mm



885 F
Code U08850004

Kit de nettoyage Injecteurs

- Idéal pour le nettoyage des puits d'injecteurs sur moteurs Common Rail

€ 171,00 | **€ 120,00**

6
PIECES

1 1/2"



884 C/S6
Code U08841000

Jeu de six clés pour embouts de tuyau d'injecteur

- Pour le montage et le démontage des embouts de tuyau d'injecteur
- Longueur : 98 mm
- Dimensions: 12-14-16-17-18-19 mm

€ 129,00 | **€ 90,50**

12
PIÈCES

UNIVERSEL POUR AIRBAG

426 SAB

Code U04260010

Kit de révision pour airbag

- Compatible avec les modèles de voitures suivants: VW Bora, Golf 4, Jetta, Lupo, New Beetle, Passat B5, Polo; Audi A4, A6; BMW; Mercedes-Benz; Opel; Renault; Seat; Skoda Fabia, Octavia, Superb.

€ 79,50 | **€ 55,50**



4
PIÈCES

Pour séparer les carters de courroies de distribution, les culasses de moteurs, les courroies d'entraînement, etc.

426 D/S4

Code U04260005

Jeu de quatre racloirs séparateurs en plastique

€ 27,30 | **€ 19,20**



4
PIÈCES

Pour enlever les contrepoids des jantes en alliage, plastiques, silicones, moulures etc.

426 C/S4

Code U04260007

Jeu de 4 grattoirs en plastique

€ 34,00 | **€ 23,80**

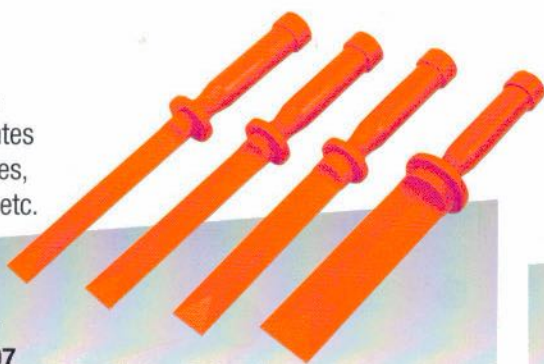

5
PIÈCES

Pour extraire moulures, bornes, parts du tableau de bord, revêtements des portières etc

426 B/S5

Code U04260006

Assortiment avec cinq outils pour éléments en plastique

€ 31,90 | **€ 22,40**

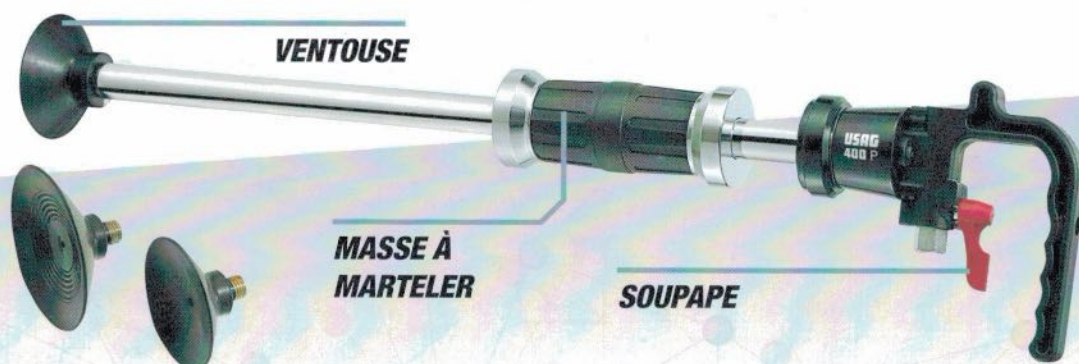

VENTOUSE

MASSE À MARTELER

SOUPAPE

CARACTÉRISTIQUES TECHNIQUES

Raccord de ventouse fileté	M18
Niveau sonore	78 Db
Longueur totale	610 mm
Poids	4 Kg
Pression de fonctionnement	6,2 bar
Raccord fileté	1/4"

400 P

Code U04000010

Débosselaar pneumatique

- Idéal pour supprimer les bosses sans avoir à repeindre
- Livré avec 3 ventouses (Ø 75-100-125 mm), dans une caisse plastique avec poignée de transport et clip de fermeture

€ 205,00 | **€ 144,00**



9,5
LITRES



↔ 230
↓ 627
↙ 302
4,1 kg | mm



1785 B

Code U17850005

Extracteur de fluides

CARACTÉRISTIQUES TECHNIQUES

Pression d'utilisation 5÷8 bar
Plage de température des liquides aspirés 1÷100 °C
Capacité réservoir 9,5 litres
Accessoires contenus 1 tuyau principal 1500 x Ø 16 mm - 4 tuyaux d'aspiration : 400 x Ø 9,5 mm, 700 x Ø 6 mm, 850 x Ø 7, 700 x Ø 6

€ 230,00 | **€ 161,00**



↔ 1.030
↓ 480
↙ 115
4,6 kg | mm



2000 A

Code U20000100

Chariot de visite

- Appuie-tête en vinyle résistant aux hydrocarbures, rembourré de mousse de caoutchouc haute résistance
- Corps en plastique résistant aux hydrocarbures, lavable
- Deux plateaux latéraux pour les outils
- Poignée
- Hauteur maximum au sol 115 mm
- Fourni avec 6 roulettes pivotantes en caoutchouc Ø 80 mm (non montées)

€ 123,00 | **€ 82,50**

250
PIÈCES



3781 E

Code U38000075

Couvre-siège

- In polyéthylène
- Format double pour revêtir tout le siège, partie postérieure comprise
- Épaisseur: 13 micron
- Dimensions: 70x165 cm
- Bobine avec 250 pièces

€ 120,00 | **€ 87,50**

250 TAPIS POUR ATELIER

1 BOBINE
COUVREVOLANT

250 OUVRESIÈGE



3781 A

Code U38000072

Set de service pour atelier

- Livré avec présentoir mural

€ 429,00 | **€ 246,00**

3781 C

Code U38000073

Tapis pour atelier

- Protection pour moquette en papier buvard
- Dimensions: 45x35 cm
- Paquet avec 250 pièces

€ 118,00 | **€ 89,50**



3781 D

Code U38000074

Couvre-volant

- Pour la protection du volant pendant la permanence en atelier
- Matériel: film extensible
- Avec débobinoir en plastique
- Paquet avec 5 bobines

€ 54,00 | **€ 35,00**



ÉCLAIRAGE À LED

1.898 Nm 2,2 kg



YouTube

BOÎTIER EN ALLIAGE DE MAGNÉSIMUM



LE TOP

943 PC1 1/2" $\frac{1}{2}$ "

Code U09430001

Clé à chocs magnésium

€ 505,00 | € 344,00

CARACTÉRISTIQUES TECHNIQUES

Entrainement carré	1/2"
Capacité	M20
Couple maximum	1.898 Nm
Couple de travail	320÷460 Nm
Coups par minute	1200
Vitesse	6.500 tours/minute
Consommation moyenne d'air	172 l/min

CARACTÉRISTIQUES TECHNIQUES

Pression d'utilisation	6,2 bar
Niveau sonore	94 ±3 dB(A)
Puissance sonore	105 ±3 dB(A)
Niveau vibrations	6,4 m/s ²
Admission taraudée	1/4"
Ø intérieur tuyau	10 mm
Poids	2,2 kg

BOÎTIER EN ALLIAGE DE MAGNÉSIMUM

1.600 Nm 2 kg



YouTube



LE MODÈLE DE RÉFÉRENCE

929 PC1 1/2" $\frac{1}{2}$ "

Code U09290001

Clé à chocs magnésium

€ 389,00 | € 269,00

CARACTÉRISTIQUES TECHNIQUES

Entrainement carré	1/2"
Capacité	M16
Couple maximum	1.600 Nm
Couple de travail	280÷440 Nm
Coups par minute	1.300
Vitesse	7.000 tours/minute
Consommation moyenne d'air	172 l/min

CARACTÉRISTIQUES TECHNIQUES

Pression d'utilisation	6,2 bar
Niveau sonore	93 ±3 dB(A)
Puissance sonore	104 ±3 dB(A)
Niveau vibrations	6,2 m/s ²
Admission taraudée	1/4"
Ø intérieur tuyau	10 mm
Poids	2,0 kg

EXTRA COMPACTE

11 cm

861 Nm 1,3 kg



YouTube



942 PC3 1/2" $\frac{1}{2}$ "

Code U09420012

Clé à chocs extra compacte

€ 251,00 | € 174,00

CARACTÉRISTIQUES TECHNIQUES

Entrainement carré	1/2"
Capacité	M16
Couple maximum	861 Nm
Couple de travail	150÷220 Nm
Coups par minute	1650
Vitesse	10.000 tours/minute
Consommation moyenne d'air	127 l/min

CARACTÉRISTIQUES TECHNIQUES

Pression d'utilisation	6,2 bar
Niveau sonore	91,1±3 dB(A)
Puissance sonore	108,1±3 dB(A)
Niveau vibrations	9,57 m/s ²
Admission taraudée	1/4"
Ø intérieur tuyau	10 mm
Poids	1,3 kg



Compatible avec les tiroirs
des servantes USAG

1/2"

12
PIÈCES



943 PC1/C12

Code U09430005

↔ 415
↓ 92
mm ↗ 283

Assortiment de douilles six pans et clé à chocs en boîtier modulaire

€ 676,00 | € 405,00

DESCRIPTION	RÉF./DIMENSION	PCS
Clé à chocs magnésium	943 PC1 1/2	1
Douilles à chocs six pans	235 1/2 M/ 10-13-17-18-19-22-24-27-30-32 mm	10
Goupille	235 MCA/4-6	2
Bague élastique	235 MDA/4-6	2
Rallonges à chocs	236 1/2 M/125	1



Compatible avec les tiroirs
des servantes USAG

1/2"

12
PIÈCES



929 PC1/C12

Code U09290005

↔ 415
↓ 92
mm ↗ 283

Assortiment de douilles six pans et clé à chocs en boîtier modulaire

€ 560,00 | € 329,00

DESCRIPTION	RÉF./DIMENSION	PCS
Clé à chocs magnésium	929 PC1 1/2	1
Douilles à chocs six pans	235 1/2 M/ 10-13-17-18-19-22-24-27-30-32 mm	10
Goupille	235 MCA/4-6	2
Bague élastique	235 MDA/4-6	2
Rallonges à chocs	236 1/2 M/125	1



Compatible avec les tiroirs
des servantes USAG

1/2"

7
PIÈCES



942 PC3/C7

Code U09420015

↔ 375
↓ 80
mm ↗ 186

Assortiment de douilles six pans et clé à chocs en boîtier modulaire

€ 334,00 | € 219,00

DESCRIPTION	RÉF./DIMENSION	PCS
Clé à chocs extra compacte	942 PC3 1/2	1
Douilles à chocs six pans	235 1/2 M/ 13-17-19-21-22-24 mm	6
Goupille	235 MCA/4	1
Bague élastique	235 MDA/4	1

ÉCLAIRAGE À LED

BOÎTIER EN ALLIAGE DE MAGNÉSIUM

CORPS EN ALUMINIUM

950 Nm
1,4 kg



943 PC2 1/2" $\frac{1}{2}$ "
Code U09430002

Clé à chocs magnésium - extra compacte

€ 430,00 | € 301,00

CARACTÉRISTIQUES TECHNIQUES

Entrainement carré	1/2"
Capacité	M16
Couple maximum	950 Nm
Couple de travail	200÷270 Nm
Coups par minute	1400
Vitesse	10.000 tours/minute
Consommation moyenne d'air	167 l/min

CARACTÉRISTIQUES TECHNIQUES

Pression d'utilisation	6,2 bar
Niveau sonore	95±3 dB(A)
Puissance sonore	107±3 dB(A)
Niveau vibrations	3,9 m/s ²
Admission taraudée	1/4"
Ø intérieur tuyau	10 mm
Poids	1,4 kg

1.490 Nm
2,8 kg

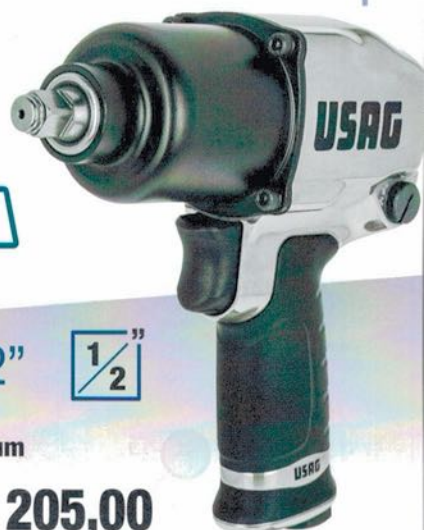

928 AC1 1/2" $\frac{1}{2}$ "
Code U09280014

Clé à chocs aluminium

€ 307,00 | € 205,00

CARACTÉRISTIQUES TECHNIQUES

Entrainement carré	1/2"
Capacité	M16
Couple maximum	1.490 Nm
Couple de travail	135÷380 Nm
Coups par minute	1.120
Vitesse	6.500 tours/minute
Consommation moyenne d'air	147 l/min

CARACTÉRISTIQUES TECHNIQUES

Pression d'utilisation	6,2 bar
Niveau sonore	90 ±3 dB(A)
Puissance sonore	101 ±3 dB(A)
Niveau vibrations	5,2 m/s ²
Admission taraudée	1/4"
Ø intérieur tuyau	10 mm
Poids	2,8 kg

TÊTE PLATE ET COMPACTE

idéal pour une utilisation dans des espaces confinés

54 Nm
0,5 kg

0,5 kg



913 PB2 3/8" $\frac{3}{8}$ "
Code U09130011

Cliquet à chocs compact

CARACTÉRISTIQUES TECHNIQUES

Entrainement carré	3/8"
Capacité	M10
Couple maximum	54 Nm
Vitesse	300 tours/minute
Consommation moyenne d'air	110 l/min
Pression d'utilisation	6,2 bar

CARACTÉRISTIQUES TECHNIQUES

Niveau sonore	92±3 dB(A)
Puissance sonore	103±3 dB(A)
Niveau vibrations	3,9 m/s ²
Admission taraudée	1/4"
Ø intérieur tuyau	6 mm
Poids	0,5 kg

€ 162,00 | € 113,00

136 Nm
1,2 kg



913 PC2 1/2" $\frac{1}{2}$ "
Code U09130017

Cliquet à chocs compact

CARACTÉRISTIQUES TECHNIQUES

Entrainement carré	1/2"
Capacité	M10
Couple maximum	136 Nm
Vitesse	280 tours/minute
Consommation moyenne d'air	113 l/min
Pression d'utilisation	6,2 bar

CARACTÉRISTIQUES TECHNIQUES

Niveau sonore	99±3 dB(A)
Puissance sonore	110±3 dB(A)
Niveau vibrations	9,1 m/s ²
Admission taraudée	1/4"
Ø intérieur tuyau	10 mm
Poids	1,2 kg

€ 245,00 | € 172,00

CARTER EN ALLIAGE DE TITANE



2.115 Nm
3,8 kg

942 PD1 3/4" 3/4"

Code U09420004

Clé à chocs (structure au titane)

€ 902,00 | € 631,00

CARACTÉRISTIQUES TECHNIQUES

Entrainement carré	3/4"
Capacité	M27
Couple maximum	2.115 Nm
Couple de travail	500÷800 Nm
Coups par minute	950
Vitesse	5.300 tours/minute
Consommation moyenne d'air	200 l/min

CARACTÉRISTIQUES TECHNIQUES

Pression d'utilisation	6,2 bar
Niveau sonore	97,8±3 dB(A)
Puissance sonore	108,8±3 dB(A)
Niveau vibrations	5,06 m/s ²
Admission taraudée	3/8"
Ø intérieur tuyau	10 mm
Poids	3,8 kg



1.700 Nm
5,6 kg

928 D1 3/4" 3/4"

Code U09280015

Clé à chocs en aluminium

€ 820,00 | € 574,00

CARACTÉRISTIQUES TECHNIQUES

Entrainement carré	3/4"
Capacité	M24
Couple maximum	1.700 Nm
Couple de travail	500÷1.050 Nm
Coups par minute	790
Vitesse	5.700 tours/minute
Consommation moyenne d'air	193 l/min

CARACTÉRISTIQUES TECHNIQUES

Pression d'utilisation	6,2 bar
Niveau sonore	98,4±3 dB(A)
Puissance sonore	109,4±3 dB(A)
Niveau vibrations	9,1 m/s ²
Admission taraudée	3/8"
Ø intérieur tuyau	13 mm
Poids	5,6 kg



3.390 Nm
6,8 kg

942 PE1 1" 1"

Code U09420005

Clé à chocs (corps en matériau composite)

€ 1.099,00 | € 769,00

CARACTÉRISTIQUES TECHNIQUES

Entrainement carré	1"
Capacité	M38
Couple maximum	3.390 Nm
Couple de travail	203÷1.627 Nm
Coups par minute	900
Vitesse	5.000 tours/minute
Consommation moyenne d'air	400 l/min

CARACTÉRISTIQUES TECHNIQUES

Pression d'utilisation	6,2 bar
Niveau sonore	100,9 ±3 dB(A)
Puissance sonore	111,9 ±3 dB(A)
Niveau vibrations	10,6 m/s ²
Admission taraudée	1/2"
Ø intérieur tuyau	19 mm
Poids	6,8 kg



3.390 Nm
9 kg

942 PEL2 1" 1"

Code U09420007

Clé à chocs droite réversible à broche longue (corps en matériau composite)

€ 1.149,00 | € 804,00

CARACTÉRISTIQUES TECHNIQUES

Entrainement carré	1"
Capacité	M38
Couple maximum	3.390 Nm
Couple de travail	203÷1.627 Nm
Coups par minute	1000
Vitesse	5.000 tours/minute
Consommation moyenne d'air	480 l/min

CARACTÉRISTIQUES TECHNIQUES

Pression d'utilisation	6,2 bar
Niveau sonore	105 ±3 dB(A)
Puissance sonore	116 ±3 dB(A)
Niveau vibrations	15,6 m/s ²
Admission taraudée	1/2"
Ø intérieur tuyau	19 mm
Poids	9 kg

152 mm

5 mm

105 l/min

COMPACTE
221 mm



920 AN1

Code U09200011

Ponceuse roto-orbitale pneumatique (excentricité 5 mm)

CARACTÉRISTIQUES TECHNIQUES

Puissance (Kw)	0,19 Kw
Capacité disque Ø	Ø 152 mm
Orbite (mm)	5 mm
Vitesse à vide	10.000 tours/minute
Consommation moyenne d'air	105 l/min
Pression d'utilisation	6,2 bar
Niveau sonore	78,9±3 dB(A)
Puissance sonore	79,9±3 dB(A)
Niveau vibrations	11,8 m/s ²
Admission taraudée	1/4"
Ø intérieur tuyau	10 mm
Poids	0,8 kg



€ 327,00 | € 229,00



125 mm

750 W

12.000 Tours/minute

921 A4

Code U09210012

Meuleuses d'angle pneumatiques

CARACTÉRISTIQUES TECHNIQUES

Ø disque (mm)	Ø 125 mm
Ø connexion disque (mm)	Ø 24 mm
Puissance (Kw)	0,75 Kw
Vitesse	12.000 tours/minute
Consommation moyenne d'air	120 l/min
Pression d'utilisation	6,2 bar
Niveau sonore	86±3 dB(A)
Puissance sonore	94±3 dB(A)
Niveau vibrations	2,5 m/s ²
Admission taraudée	1/4"
Poids	1,9 Kg



€ 327,00 | € 229,00



10.000 tours/minute

230 l/min

800 g

923 A

Code U09230001

Scie alternative pneumatique

CARACTÉRISTIQUES TECHNIQUES

Courses/minute	10.000
Consommation moyenne d'air	230 l/min
Admission taraudée	1/4"
Pression d'utilisation	6,2 bar
Ø intérieur tuyau	10 mm
Niveau sonore	83,5±3 dB(A)
Puissance sonore	94,5±3 dB(A)
Niveau vibrations	17,1 m/s ²
Poids	800 g



€ 266,00 | € 186,00

CÂBLE DE 16 M
Ø 10 MM

939 C1

Code U09390004

Enrouleur de tuyau air 10 mm

CARACTÉRISTIQUES TECHNIQUES

Longueur tuyau	16 m
Ø intérieur tuyau	10 mm
Pression max. d'utilisation	15 bar
Raccord en sortie	3/8"
Dimensions (support inclus)	450x400x230 mm
Poids	8 kg



€ 325,00 | € 228,00

30.000 Tours/minute

0,3 CV
220 W

Ø 6 mm

76 l/min



922 B1

Code U09220001

Meuleuse droite pneumatique - 0,3 CV (220 W)

CARACTÉRISTIQUES TECHNIQUES

Consommation moyenne d'air 76 l/min
Pression d'utilisation 6,2 bar
Niveau sonore 84,8±3 dB(A)
Puissance sonore 99,5±3 dB(A)

CARACTÉRISTIQUES TECHNIQUES

Niveau vibrations 2,42 m/s²
Admission taraudée 1/4"
Ø intérieur tuyau 10 mm
Poids 440 g

€ 114,00 | € 80,00

25.000 Tours/minute

0,5 CV
368 W

Ø 6 mm

113 l/min



922 B2

Code U09220002

Meuleuse droite pneumatique - 0,5 CV (368 W)

CARACTÉRISTIQUES TECHNIQUES

Consommation moyenne d'air 113 l/min
Pression d'utilisation 6,2 bar
Niveau sonore 85,4±3 dB(A)
Puissance sonore 99,8±3 dB(A)

CARACTÉRISTIQUES TECHNIQUES

Niveau vibrations 1,86 m/s²
Admission taraudée 1/4"
Ø intérieur tuyau 10 mm
Poids 675 g

€ 130,00 | € 91,00

23.000 Tours/minute

0,3 CV
220 W

Ø 6 mm

76 l/min

90°



922 BP1

Code U09220004

Meuleuse d'angle pneumatique à 90° - 0,3 CV (220 W)

CARACTÉRISTIQUES TECHNIQUES

Consommation moyenne d'air 76 l/min
Pression d'utilisation 6,2 bar
Niveau sonore 85,9±3 dB(A)
Puissance sonore 96,9±3 dB(A)

CARACTÉRISTIQUES TECHNIQUES

Niveau vibrations 4,54 m/s²
Admission taraudée 1/4"
Ø intérieur tuyau 10 mm
Poids 555 g

€ 162,00 | € 113,00

24.000 Tours/minute

0,3 CV
220 W

Ø 6 mm

76 l/min

120°



922 BR1

Code U09220005

Meuleuse d'angle pneumatique à 120° - 0,3 CV (220 W)

CARACTÉRISTIQUES TECHNIQUES

Consommation moyenne d'air 76 l/min
Pression d'utilisation 6,2 bar
Niveau sonore 84,8±3 dB(A)
Puissance sonore 95,8±3 dB(A)

CARACTÉRISTIQUES TECHNIQUES

Niveau vibrations 5,22 m/s²
Admission taraudée 1/4"
Ø intérieur tuyau 10 mm
Poids 560 g

€ 162,00 | € 113,00

28.000 Tours/minute

0,3 CV
220 W

Ø 6 mm

76 l/min



922 BL1

Code U09220003

Meuleuse droite pneumatique à longue enclume - 0,3 CV (220 W)

CARACTÉRISTIQUES TECHNIQUES

Consommation moyenne d'air 76 l/min
Pression d'utilisation 6,2 bar
Niveau sonore 83,3±3 dB(A)
Puissance sonore 94,3±3 dB(A)

CARACTÉRISTIQUES TECHNIQUES

Niveau vibrations 2,86 m/s²
Admission taraudée 1/4"
Ø intérieur tuyau 10 mm
Poids 664 g

€ 162,00 | € 113,00

Douilles et embouts à chocs

NEW



6
PIÈCES

1/
2"

↔ 210
↓ 60
mm ↗ 130

233 1/2" MNTX/C6

Code U02332514



Assortiment de douilles tournevis à chocs longues pour vis TORX® en boîtier ABS

DESCRIPTION	RÉF./DIMENSION	PCS
Douilles tournevis à chocs longues pour vis à empreinte TORX®	233 1/2 MNTX T30-T40-T45-T50-T55-T60	6

€ 109,00 | **€ 76,50**



16
PIÈCES

1/
2"

↔ 210
↓ 60
mm ↗ 130

687 1/2" C16

Code U06870100



Assortiment de embouts à chocs en boîtier ABS

DESCRIPTION	RÉF./DIMENSION	PCS
Douilles porte-embouts à chocs 685 6 1/2		1
Douilles porte-embouts à chocs 685 8 5/16		1
Embouts à chocs pour vis six pans creuses - raccord 1/2"	687 E 6-7-8-10-12-14	6
Embouts à chocs pour vis à empreinte TORX® - raccord 1/2"	687 TX T30-T40-T45-T50-T55	5
Embouts à chocs pour vis à empreinte PHILLIPS® - raccord 5/16"	686 PH 2-3-4	3

€ 169,00 | **€ 98,00**



6
PIÈCES

3/
4"

↔ 210
↓ 60
mm ↗ 130

688 3/4" MD6

Code U06880010



Assortiment de embouts à chocs en boîtier ABS

DESCRIPTION	RÉF./DIMENSION	PCS
Porte-embouts à chocs	685 B 1 7/8	1
Embouts à chocs pour vis six pans creuses - raccord 7/8"	688 E 12-17-19-22-24	5

€ 220,00 | **€ 154,00**



Gamme de porte-embouts 685 B et d'embouts à chocs 688

ANTI-CORROSION ET ANTI-USURE

Acier au chrome-molybdène et phosphatation au manganèse

ISO 9227

GOUPILLE

Pour une meilleure adhérence par rapport à une vis sans tête



Goupille

Vis sans tête

Compatible avec les tiroirs des
servantes USAG

Douilles et embouts à chocs

NEW



16
PIÈCES

1 1/2"

235 1/2" M/C16

Code U02359285



Assortiment de douilles à chocs six
pans en boîtier modulaire

DESCRIPTION	RÉF./DIMENSION	PCS
Douilles à chocs six pans	235 1/2 M 10-12-13-14-15-16-17-18-19-21-22-24-27-30-32 mm	15
Goupille	235 MCA/4-6	2
Bague élastique	235 MDA/4-6	2
Rallonges à chocs	236 1/2 M/125	1

€ 231,00 | **€ 114,00**



7
PIÈCES

3 3/4"

235 3/4" M/D7

Code U02359284



Assortiment de douilles six pans à chocs
en coffret métallique

DESCRIPTION	RÉF./DIMENSION	PCS
Douilles à chocs six pans	235 3/4 M 17-19-22-24-27-30-32	7

€ 221,00 | **€ 155,00**

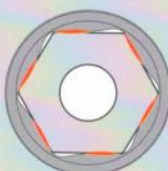
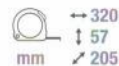

Gamme de douilles six pans IMPACT

PROFIL AMÉLIORÉ

Meilleur contact entre la douille et la surface plate de l'écrou ou de la vis

MARQUAGE LASER

Logo et taille plus visibles (dimensions 1" et 1 1/2" gravées)

ISO 2725-2
ISO 1174-2

FINITION PHOSPHATÉE
ISO 9227

ACIER SPÉCIAL

Chrome molybdène pour une meilleure résistance aux chocs

LE CATALOGUE COMPLET À PORTÉE DE MAIN ET TOUJOURS MIS À JOUR!

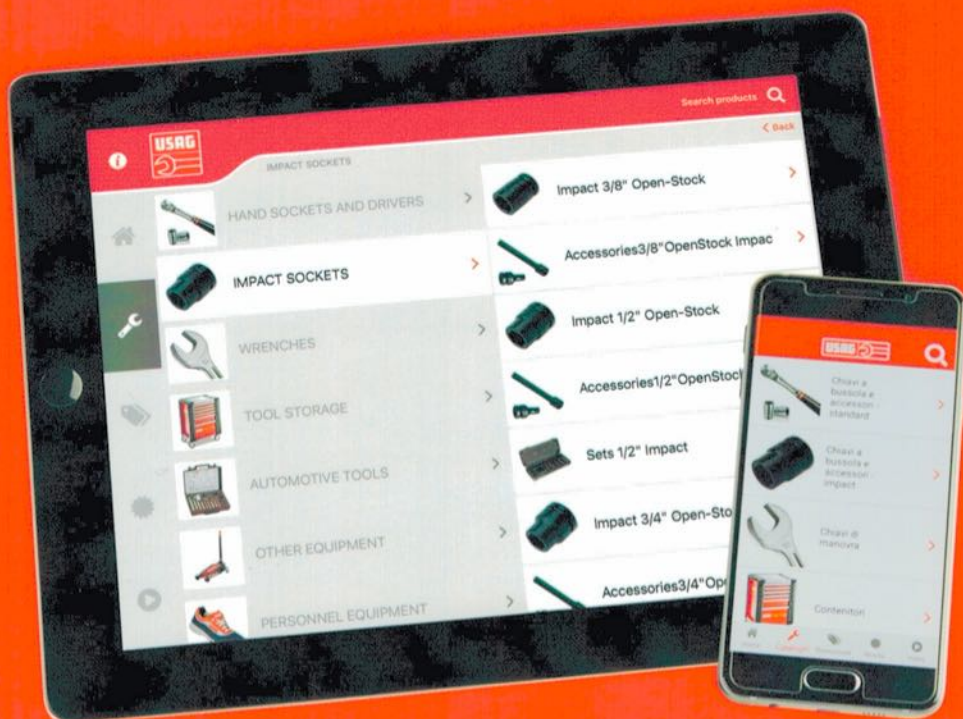

Téléchargez l'application!

- Fonctionne hors ligne
- Notifications push
- Légère

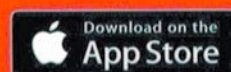

SUR SMARTPHONE ET TABLET



Stanley Black & Decker Italia S.r.l.
Via Volta, 3 - 21020 Monvalle (VA)
Tel. +39 0332 790111
Fax +39 0332 790330
info.mv@usag.it

usag-tools.net



Promotion valable jusqu'au 31/03/2022, jusqu'à épuisement des stocks.

Tous les prix sont en euros, hors TVA.

Tous les images de ce catalogue ne sont pas contractuelles. Stanley Black & Decker Italia S.r.l. se réserve le droit de modifier les caractéristiques techniques de ses produits sans notification préalable.

RESELLERS' STAMP



KIT PLANNER ONLINE

CONFIGURATEUR D'ASSORTIMENTS

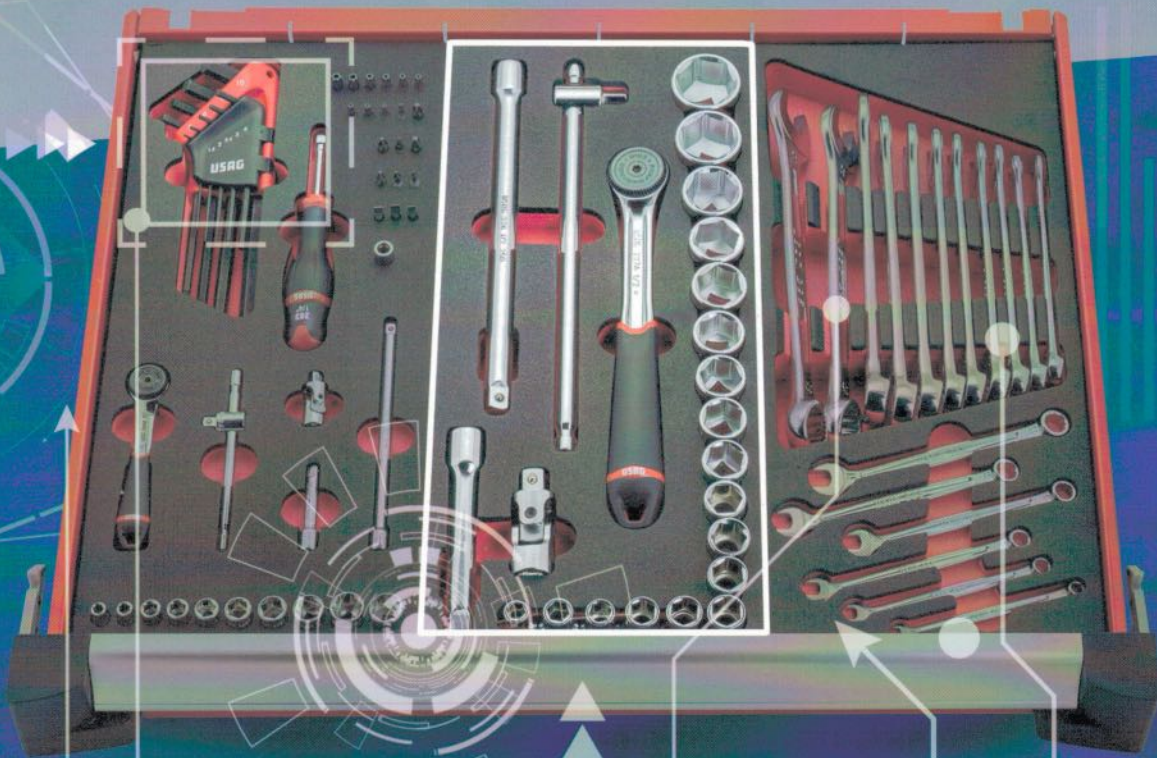

KIT PLANNER ONLINE CONFIGURATEUR D'ASSORTIMENTS



Servantes



Mallettes à outillage



Mousse

Plastique

Assortiments

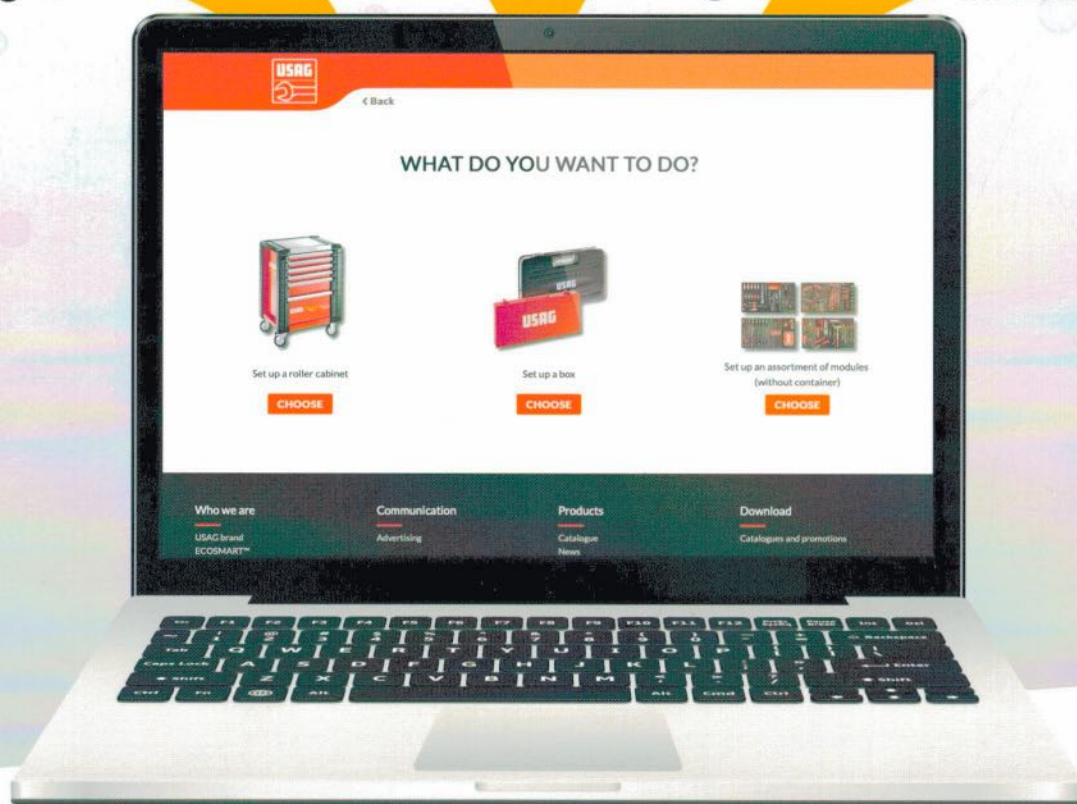

Le nouveau KIT PLANNER est le configurateur qui vous aide à créer facilement votre assortiment d'outils idéal, en choisissant parmi des combinaisons infinies et plus de 120 assortiments spécifiques pour métier!

Essayez-le maintenant: allez sur kitplanner-gb.usag.it
ou cliquez sur le banner sur la page d'accueil du site www.usag-tools.net

DANS LE LOGICIEL D'AMÉNAGEMENT USAG KIT PLANNER, VOUS TROUVEREZ **PLUS DE 120 ASSORTIMENTS** PERSONNALISÉS, POUR VOUS ET VOTRE ACTIVITÉ

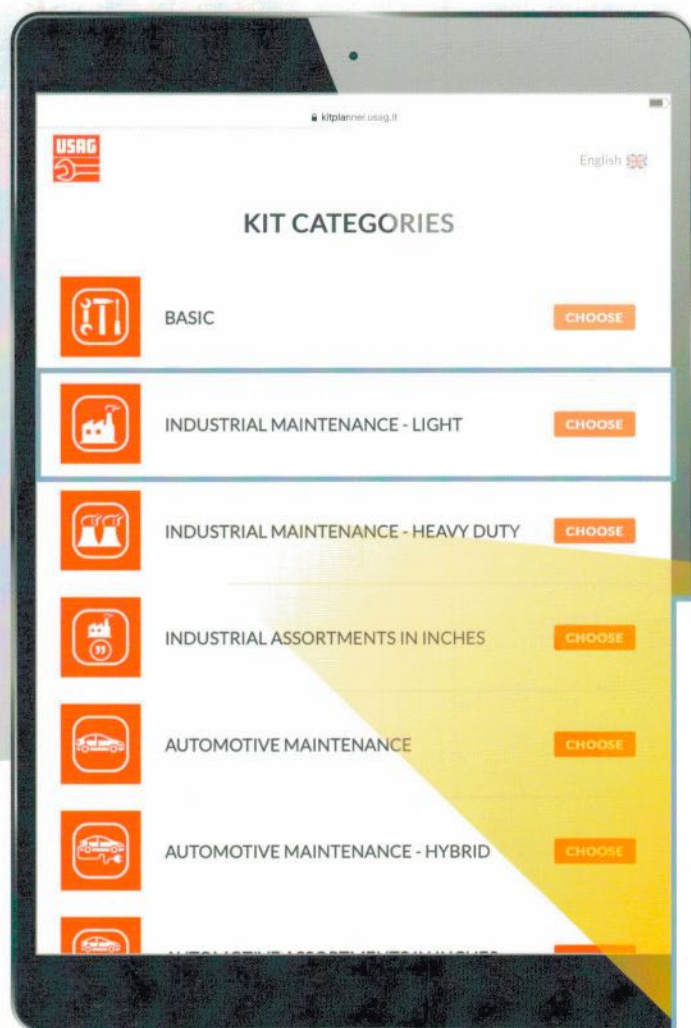

**Vous pouvez choisir votre kit idéal
puis le modifier si vous le souhaitez.**

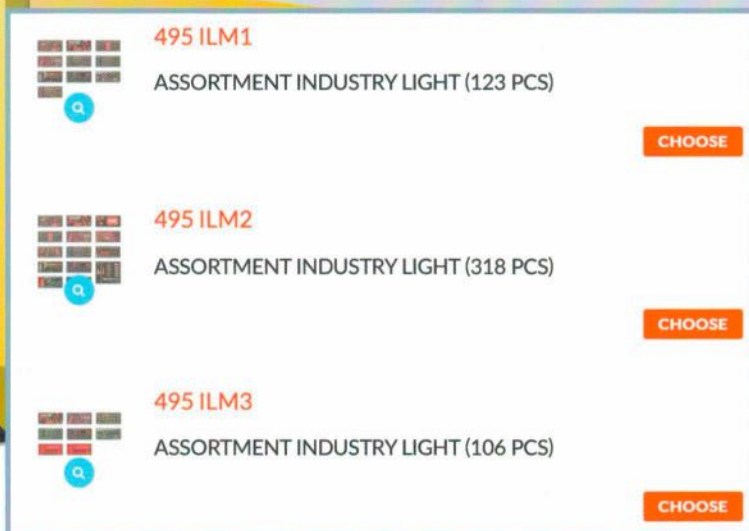

**Dans le logiciel KIT PLANNER vous disposez de la gamme
complète des 200 modules compatibles avec les tiroirs
des servantes à roulettes USAG**

Sur la page d'accueil de **KIT PLANNER** et sur la **chaîne YouTube USAG**, vous trouverez un **tuto vidéo** qui vous explique comment utiliser le logiciel.



YouTube

VENEZ DÉCOUVRIR LES CONFIGURATEURS USAG

matrixgb.usag.it

Grâce à ce logiciel d'aménagement pour les véhicules commerciaux, vous pouvez, en toute autonomie, élaborer l'aménagement idéal pour votre camionnette, en choisissant vos éléments au sein de la large gamme de casiers et d'armoires MATRIX.



kitplanner-gb.usag.it

Kit Planner est un logiciel en ligne fait pour vous aider à créer les assortiments d'outils qui correspondent le mieux à vos besoins professionnels. Vous pouvez faire votre choix parmi d'innombrables combinaisons de modules en mousse et en plastique.



start516-gb.usag.it

Le nouvel logiciel d'aménagement en ligne pour la gamme de mobilier START 516 vous permet d'élaborer un projet sur mesure pour équiper votre atelier avec des tiroirs, des armoires et des établis, afin d'optimiser vos espaces de travail.

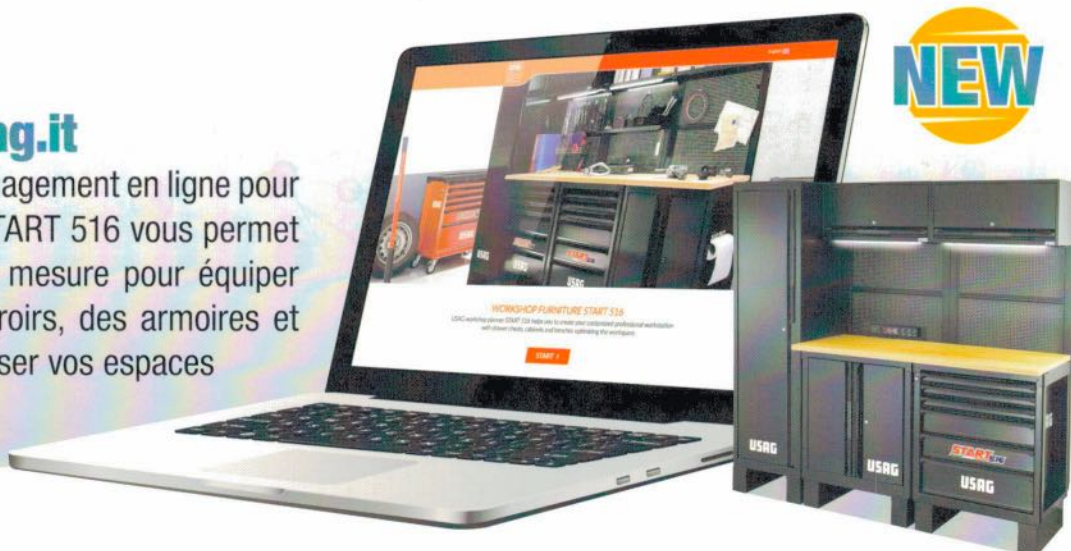

Les images de cette brochure ne sont pas contractuelles.
Stanley Black & Decker Italia S.r.l. se réserve le droit de modifier,
à tout moment, les caractéristiques techniques des produits.

Stanley Black & Decker Italia S.r.l.
Via Volta, 3 - 21020 Monvalle (VA)
Tel. +39 0332 790111
Fax +39 0332 790330
info.mv@usag.it

usag-tools.net

